

AKCIJA

www.bestdentalshop.net

Issue 14 • Volume 1 • 2020

PRVI REGIONALNI **ONLINE SHOP** ZA STOMATOLOGIJU I ZUBNU TEHNIKU

BestDentalShop®

IKODENTAL
DENTAL DEPOT



**VELIKA AKCIJA
DO 31. JULA**

No.14

NOVO!

iRES

complete solutions for oral surgery

Hibridni implant

POUZDANI, EFIKASNI, SIGURNI

Internal hex

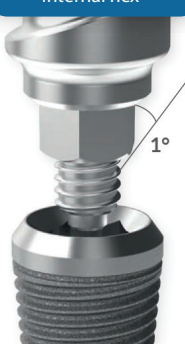

External hex

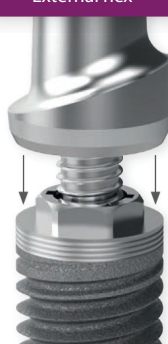

Conical connection



Internal octagon



iMAXMUA

iMAX

iMAX NHSIC

SHAPEMINI

MEGAGEN
For Lifetime Smiles

**ZAŠTITA
99,97%**

**SIGURNOST NA
PRVOM, DRUGOM
I TREĆEM MESTU!**

MOBILNI ASPIRATOR

Kompresor za dezinfekciju i sanitarnu zaštitu bilo koje vrste okruženja i površine.

NOVO!

Simple & smart



rhode



RHODE-UVC profesionalni sistem za dekontaminaciju vazduha

Swiss
implant
quality



iRES⁺

complete
solutions
for oral
surgery



implantološki
sistemi

NAŠI IMPLANTOLOŠKI SISTEMI

POUZDANI, EFIKASNI, SIGURNI



kontinuirana
edukacija



vođena
hirurgija



regenerativni
materijali



laser fixlite[®]



IKODENTAL
DENTAL DEPOT

iRES® - Kompletna rešenja za oralnu hirurgiju



99% Briga o potrošačima

97% Brzina obrade narudžbe

95% Odnos cena/kvalitet

98% Paleta proizvoda

iRES⁺

Zasto iRES®?

iRES® posvećuje posebnu pažnju detaljima. Zadovoljstvo kupaca je glavna misija. Visok kvalitet zadovoljava naprednu tehnologiju da bi se dobio inovativni koncept proizvoda i ekonomski održiva rešenja.

iRES® dinamična i fleksibilna kompanija fokusirana da odgovori na zahteve profesionalaca, nudi kompletnu paletu proizvoda za oralnu hirurgiju: regenerativni materijali, različiti implantološki sistemi, vođena hirurgija, proteza po meri, naučni kursevi i programi visokog nivoa sa popularnim liderima ključnih mišljenja. Želimo da kombinujemo praktično iskustvo i naučno znanje kako bismo olakšali procedure i poboljšali performanse, da bismo pružili inovativni koncept proizvoda. Ovo je sve moguće zahvaljujući visoko profesionalnom osoblju sa više od toga 30 godina iskustva u stomatološkoj oblasti. Prodajni sistem zasnovan na kontinuiranoj edukaciji uključuje sve stručnjake u naše naučne programe. Zadovoljstvo kupaca je naša misija. Visok kvalitet zadovoljava naprednu tehnologiju da bi pružio inovativni koncept proizvoda i ekonomski održiva rešenja.

Istraživanje i Inovacije

Izbor zlatnih standarda u industriji, pojednostavljene sistema i procedura, smanjenje broja komponenti.



iRES® GROUP Kontinuirana edukacija

„Mi ne pružamo samo visokokvalitetne proizvode, već i kurseve i programe visokog nivoa koji se odnose na naučni aspekt stomatologije“.

iRES® organizuje i koordinira širok spektar naučnih i obrazovnih aktivnosti i detaljnih studija, uključujući sve uloge u stomatološkoj oblasti, od upravo diplomiranog do akademskom profesora. Univerzitetski master, osnovni i napredni kursevi oralne hirurgije u našim centrima, kulturne večeri i multicentrične naučne studije samo su nekoliko primera našeg intenzivnog programa kontinuiranog obrazovanja. iRES® takođe koordinira promociju ovih aktivnosti putem izrade i objavljivanja naučnih članaka u najznačajnijim naučnim časopisima u sektoru. Aktivacija i razvoj novih multimedijalnih kanala za e-učenje predstavlja novi cilj za iRES® u okviru intenzivnog programa kontinuiranog obrazovanja.

Profesor Massimo Simion predsedava Međunarodnim naučnim odborom iRES® i on se neće fokusirati samo na istraživanje i inovacije za razvoj novih proizvoda, već će nadgledati sve naučne aktivnosti i program stalnog obrazovanja.



Prof. Massimo Simion
ITALY



Dr. Muammer Gozlu
TURKEY



Prof. Wojtowicz Andrzej
POLAND

IRES KOMPLETAN SISTEM za smanjenje promenljivih rizika u implantologiji!

iRES⁺

complete
solutions
for oral
surgery



Hibridni implant



Friction Fit
konekcija



SilverPlug[®]



Hobagel Plus

Hibridni implant



Inovativno tretiranje površine ne menja otpornost materijala i ubrzava proces oseintegracije. Biohemijske modifikacije površina titanijumskih implantata (BMTIS). Delimični površinski tretman hijaluronskom kiselinom na telu implantata. Dekontaminacija hladnom plazmom. Biohemijske metode modifikacije površine nastoje da iskoriste postojeće razumevanje biologije i biohemije

u ćelijskoj funkciji i idiferencijaciji. "Modifikacija biohemijske površine koristi kritične organske komponente kosti da bi uticale na odgovor tkiva." Cilj biohemijskih modifikacija je imobilizacija proteina, enzima ili peptida na površinama implanta kako bi se indukovali specifični ćelijski i tkivni odgovori.

Friction Fit konekcija

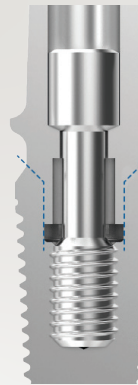

Za S1B, S1BN, S1TN i NHSI implantološke sisteme sa unutrašnjom šestougonom konekcijom. razvijena je protetska komponenta sa Friction Fit konekcijom, koja predstavlja konus od 1° na zidovima abatmenta. Ova konekcija osigurava „hladnu fuziju“ između implantata i abatmentaa kada je šraf zategnut na 35 Ncm. To eliminiše mikro pokrete i smanjuju bakterijsku infiltraciju između implantata i abatmenta.

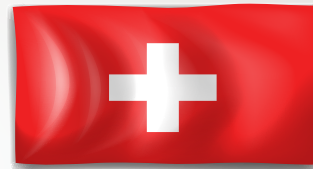

**SWISS
MADE**

SilverPlug[®]



SilverPlug[®] (srebrni zaptivač) je medicinski proizvod dizajniran i sertifikovan namenjen punjenju implantnog kanala. Napravljen je od skraćenog polimera koji sadrži srebrni zeolit. Znatno smanjuje procenat anaerobnih bakterija koje u

najvećoj meri izazivaju peri-implantitis. Smanjenje bakterijske kontaminacije pomaže u očuvanju mekih tkiva oko implantata od upalnih procesa. Nedavna preliminarna studija izveštava o efektu polimera na bazi srebra (SilverPlug[®]) na smanjenje ukupnog broja bakterija i smanjenje procenta anaerobnih bakterija u unutrašnjosti implantata. (Rasperini i ostali, 2012).

Hobagel Plus



Medicinski proizvod indikovani u procesima reepitelizacije i regeneracije sluzokože. Hobagel Plus je inovativan i efikasan

gel koji može da stvori zaštitni, antiseptički i zaceljujući film na mekim tkivima usne šupljine. Njegova posebno izražena bioadhezivnost, zahvaljujući ekskluzivnom patentu, omogućava dugotrajan i klinički očit terapijski efekat. Dodatna upotreba ovog gela u uobičajenim hirurškim i nehirurškim oralnim terapijama koje sprovodi stomatolog omogućava dobijanje značajnih kliničkih prednosti.

ZAKLJUČCI - HA (hijaluronska kiselina) kovalentno vezana za površine titanijumskog implantata značajno povećava rast kostiju za 4 nedelje (histomorfometrija). Osim toga, i interfacijalna kost je znatno zrelija u slučaju implantata obloženih hijaluronskom kiselinom (mikrotrvrdoća). Funkcionalne studije potvrđuju značajno poboljšanje osteointegracije u ranim fazama. Učinci prevlačenja hijaluronskom kiselinom povećavaju se u biohemijski bogatijoj (i klinički težoj) trabekularnoj kosti. Hipoteze i mehanizmi koji objašnjavaju zapažene rezultate: povećana hidrofilitnost površine obložene hijaluronskom kiselinom, efekti punjenja (Ca²⁺ + vezivanje, mehanizmi posredovani Ca²⁺ +), uloga hijaluronske kiseline u zaceljivanju rana, koristi se kad god postoji potreba za brzom proliferacijom, obnovom i regeneracijom ćelija. Tokom rane faze osteogeneze, kada se pronađu samo nediferencirane mezenhimske ćelije, hijaluronska kiselina dostiže vrhunske nivoe.

VIŠE POUZDANIH KONEKCIJA

Protetske komponente sa Friction Fit konekcijom i konusom od 1° na zidu šestougaonog abatmenta, razvijeni su za S1B, S1BN, S1TN i NHSI implantološke sisteme sa unutrašnjom heksagon konekcijom. Ova konekcija osigurava „hladnu fuziju“ između implantata i abatmenta ako je potporni šraf zategnut na 35 Ncm. To eliminiše mikro pokrete i smanjuju bakterijsku infiltraciju između implantata i abatmenta.

Protetske komponente sa nagnutim konusom do 16° savršeno se uklapaju sa S1T implantološkim sistemom. Veza "flat to flat" za spoljašnji heksagon je posebno pogodana za NHSE implantološke sisteme (kompatibilni sa Nobel i 3i). iRES® nudi različite proizvode za implante koji pokrivaju širok spektar mogućnosti tretmana i ispunjavaju svaku hiruršku potrebu.

Internal hex

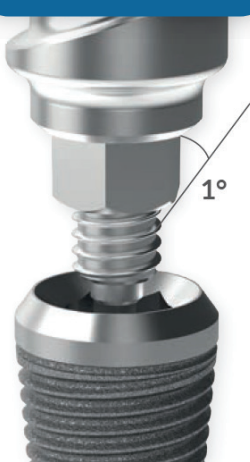

Friction Fit
sa uglom od 1°
na abatmentu

External hex

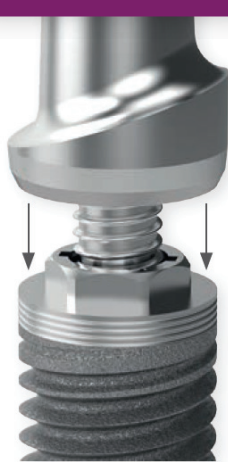

Flat to Flat
podrška

Conical connection



Ekonometrijski
ugao od 5° na
implantu i na abatmentu

Internal octagon



Ugao od 16° na
implantu i abatmentu

POVRŠINSKA OBRADA

C

MAŠINSKI OBRADEN VRAT

Površinski tretman na telu implantata

HYHA

HIJALURONSKA KISELINA

Delimični površinski tretman na telu implantata
hijaluronskom kiselinom.
Dekontaminacija hladnom plazmom.

PROTETIKA

Svaki implantološki sistem ima svoju namensku protetsku liniju: analoge; scan abatmente, scan abatmente za mua; direktne i indirektne transfere; privremene i trajne ravne abatmente; anatomske abatmente pod uglom; protetske šrafove; gingiva formere; abatmente za livenje; ravne m.u.a. abatmente; m.u.a. abatmente pod uglom; komponente za m.u.a. ; kugličaste abatmente.

HIRUŠKI SET (jedan hirurški set za sve implantološke sisteme)

Svrha hirurških kaset je skladištenje instrumenata za ugradnju zubnih implantata. Komplet se može nositi, sterilisati i držati u horizontalnom položaju sa zatvorenim poklopcem. Svi instrumenti moraju biti očišćeni i sterilizovani pre prve upotrebe. Hirurški set i instrumenti nisu sterilni po isporuci.



iMAXMUA

Jednodelni implant za imedijatno opterećenje, potpuna eliminacija mikro pukotina. Nema bakterijske infiltracije.



Glavne karakteristike:

01. Otvor za šraf
02. 1,5 mm mašinski vrat
03. Cilindrično telo
04. Dvostruki navoj od 55° na celom telu implantata za bolju raspodelu sila koje garantuju odličnu stabilnost, sa ukupnim nagibom od 1,2 mm (0,6 mm po navoju); svaki zaokret omogućava prodiranje za 1,2 mm, ubrzavajući fazu ugradnje.
05. 2 spiralna apikalna reza
06. Konusni vrh sa ravnim krajem

iRES⁺

NOVO!

Upotreba sigurnosnog šrafa za komponente MUA, od trenutnih 1,4 mm do 1,72 mm za eliminaciju mogućnosti odvrtanja komponenti MUA. Manja veličina konusa i noseće površine, od 4,8 mm do 4 mm. Zauzima malo prostora u korist proteze.

Implant sistem	Navoj	Konekcija	Platforma	Hex	Površina
iMAX NHSM 00	dvostruki	jednodelna	4.3 mm	0°	HYHA
iMAX NHSM 18	dvostruki	jednodelna	4.3 mm	18°	HYHA
iMAX NHSM 30	dvostruki	jednodelna	4.3 mm	30°	HYHA

iMAX NHSM 00



195€
za 1 komad

130€
za 10 komada

iMAX NHSM 0° Tissue level

iMAX NHSM 18



225€
za 1 komad

160€
za 10 komada

iMAX NHSM 18° Tissue level

iMAX NHSM 30



225€
za 1 komad

160€
za 10 komada

iMAX NHSM 30° Tissue level

**SPECIJALNA PROMOTIVNA
PONUDA
10 kom 1.300€**

UŠTEDA
33%

**SPECIJALNA PROMOTIVNA
PONUDA
10 kom 1.600€**

UŠTEDA
29%

**SPECIJALNA PROMOTIVNA
PONUDA
10 kom 1.600€**

Ø	NHSM00	NHSM00	NHSM00
3.3	h 10 11.5 13mm		h 11.5 13 16mm
3.75	h 10 11.5 13mm	h 11.5 13mm	h 11.5 13 16mm
4.1	h 10 11.5 13mm	h 11.5 13mm	h 11.5 13 16mm



Glatka ili hibridna površina sa izuzetnom stabilnošću

Univerzalni implant za sve vrste kosti

Platform switching. Platform switching predstavlja postavljanje protetskog abatmeta koji ima manji dijametar od dijametra platforme implantata. Kod većine implantatnih sistema na tržištu dijametar abatmeta na izlasku iz implantata je isti kao dijametar platforme implantata. U slučajevima "platform switching" (engl.) dijametar abatmeta na izlasku iz implantata je redukovan na vrednost koja je približna dijametru konekcije (otprilike 1 mm vrata) koja u mašinskoj verziji štiti najviše od napada bakterija.



Glavne karakteristike:

01. Platform switching
02. 1 mm mašinski vrat
03. Cilindrično telo
04. Dvostruki navoj od 55° na celom telu implantata za bolju raspodelu sila koje garantuju odličnu stabilnost, sa ukupnim nagibom od 1,2 mm (0,6 mm po navoju); svaki zaokret omogućava prodiranje za 1,2 mm
05. 2 spiralna apikalna reza
06. Konusni vrh sa ravnim krajem



NOVO!

Ø	NHSI	NHSM00
3.3	h 10 11.5 13 16 mm	h 10 11.5 13 16 mm
3.75	h 8 10 11.5 13 16 mm	h 6.5 8 10 11.5 13 16 mm
4.1	h 6.5 8 10 11.5 13 16 mm	h 6.5 8 10 11.5 13 16 mm
4.7	h 6.5 8 10 11.5 13 16 mm	h 6.5 8 10 11.5 13 16 mm
5.2	h 6.5 8 10 11.5 13 mm	h 6.5 8 10 11.5 13 mm

Implant sistem	Navoj	Konekcija	Platforma	Hex	Površina
iMAX NHSI 3.3	Dvostruki	Internal hex	3.2 mm	2.1 mm	C - HYHA
iMAX NHSI	Dvostruki	Internal hex	3.5 mm	2.5 mm	C - HYHA
iMAX NHSE 3.3	Dvostruki	External hex	3.5 mm	2.4 mm	C - HYHA
iMAX NHSE	Dvostruki	External hex	4.1 mm	2.7 mm	C - HYHA



130€
za 1 komad

90€
za 10 komada

NHSI-C
iMAX NHSI
INTERNAL HEX
Bone level



165€
za 1 komad

120€
za 10 komada

NHSI-HYHA
iMAX NHSI
INTERNAL HEX
Bone level



130€
za 1 komad

90€
za 10 komada

NHSE-C
iMAX NHSE
EXTERNAL HEX
Bone level



165€
za 1 komad

120€
za 10 komada

NHSE-HYHA
iMAX NHSE
EXTERNAL HEX
Bone level

SPECIJALNA PROMOTIVNA PONUDA
10 kom 900€

UŠTEDA 30%

SPECIJALNA PROMOTIVNA PONUDA
10 kom 1.200€

UŠTEDA 27%

SPECIJALNA PROMOTIVNA PONUDA
10 kom 900€

UŠTEDA 30%

SPECIJALNA PROMOTIVNA PONUDA
10 kom 1.200€

UŠTEDA 27%

iMAX

NHSIC

Conus-morse konekcija za veću pouzdanost (99%). Konična veza sa različitim profilima za hitne slučajeve

Dokazano je da "conus-morse" konekcija stvara manje pukotine (1 mm) od bakterija (dužina 1,1-1,5 mm, prečnik 2-6 mm). Conus-morse konekcija apsorbira vibracije i pritisak žvakanja eliminišući odvrtnanje šrafa (0,37%). Transmukozni šrafovi ne oštećuju spoj, kao što se to događa sa tradicionalnim šrafovima. Šrafovi sa conus-morse konekcijom blokiraju mikro pukotine tokom perioda zaceljenja. Profil hitne pomoći za sluzokožu. Opseg visine, od 2,5 do 4 mm, za gingiva formere, privremene transfere i trajne abatmente.



Glavne karakteristike:

01. Platform switching, jedinstvena proteza za sve dijemetre
02. 1 mm mašinski vrat
03. Dvostruki navoj od 55° preko celog tela implantata za bolje oslobađanje sila koje garantuju odličnu stabilnost sa ukupnim nagibom od 1,2 mm (0,6 mm po navoju); svaki zaokret omogućava prodiranje za 1,2 mm, ubrzavajući fazu ugradnje.
04. 2 spiralna apikalna reza
05. Konusni vrh sa ravnim krajem
06. Nagib od 5° konus na implantu i na abatmentu.

NOVO!

iRES

Ø	NHSI	NHSM00
3.3	h 10 11.5 13 16 mm	
3.75	h 8 10 11.5 13 16 mm	
4.1		h 6.5 8 10 11.5 13 16 mm
4.7		h 6.5 8 10 11.5 13 mm
5.2		h 6.5 8 10 11.5 13 mm

Implant sistem	Navoj	Konekcija	Platforma	Hex	Površina
iMAX NHSIC Narrow	Dvostruki	Cono-morse	Narrow	2.1 mm	C
iMAX NHSIC Regular	Dvostruki	Cono-morse	Regular	2.5 mm	C

155€
za 1 komad

120€
za 10 komada

 iMAX NHSIC NARROW
INTERNAL HEX
Bone level

155€
za 1 komad

120€
za 10 komada

 iMAX NHSIC REGULAR
INTERNAL HEX
Bone level

 SPECIJALNA PROMOTIVNA
PONUDA

10 kom 1.200€

 UŠTEDA
23%

 SPECIJALNA PROMOTIVNA
PONUDA

10 kom 1.200€

 UŠTEDA
23%

SHAPEMINI mini implanti mogu se koristiti u frontalnoj regiji radi zamene jednog zuba, a u bočnoj regiji gde je mastikatorni pritisak veći koriste se za sidrenje proteze.

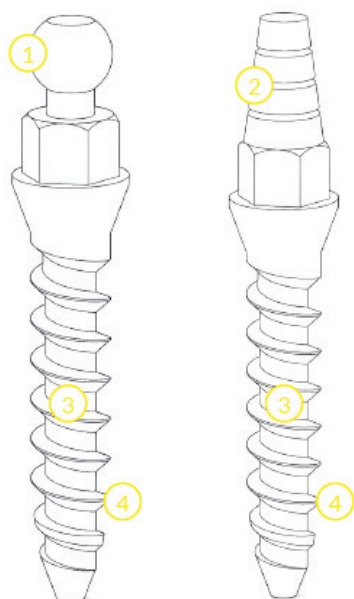

Glavne karakteristike:

1. Kugličasta konekcija (SM verzija), idealan za overdenture radove
2. Konekcija pogodna za cementiranje abatmenta (SMF verzija)
3. Samourezno cilindrično telo sa jednostrukim navojem, nagib 1,2mm
4. Navoj sa donjim uglom od 43 ° i gornjim od 23 °

Implant sistem	Navoj	Konekcija
ShapeMini	Jednostruki	Kugličasta konekcija
ShapeMini F	Jednostruki	Fiksiran abatment

Ø	SHAPEMINI	SHAPEMINI F
2.7	h 8 10 11.5 13 16 mm	h 8 10 11.5 13 16 mm



55€
za 1 komad

50€
za 10 komada

SM
SHAPEMINI
KUGLIČASTA KONEKCIJA
Bone level



55€
za 1 komad

50€
za 10 komada

SMF
SHAPEMINI
FIKSIRANI ABATMENT
Bone level

SPECIJALNA PROMOTIVNA
PONUDA
10 kom 500€

UŠTEDA
19%

SPECIJALNA PROMOTIVNA
PONUDA
10 kom 500€

UŠTEDA
19%

 iREScomplete
solutions
for oral
surgery

Swiss made

VOLUTION® dvostruki široki navoj za lakši pristup! NOVO U NAŠOJ PONUDI! PREMIJUM IMPLANTI!

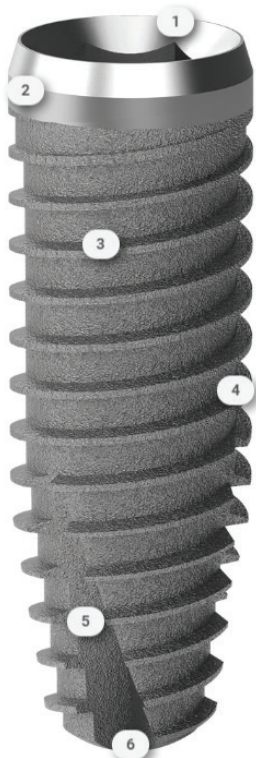

01. Unutrašnja šestougona konekcija sa Friction Fit-om kako bi se izbegli mikro-pokreti i bakterijske infiltracije.

02. Mašinski vrat implantata sa dvostrukim navojem i sa nazubljenim hermetičkim poklopcem. Raspodeljuje pritisak na kortikalnu kost i obezbeđuje zaptivanje koje sprečava prodiranje bakterija i početak peri-implantitisa.

03. Implant sa lučnim dizajnom (tip metka). Osigurava veću sposobnost prodora.

04. Izražena spirala sa oštrim profilom. Omogućavaju veću primarnu stabilnost i svojstva samorezanja. Veća stabilnost meke kosti 3/4 i manja kompresija tvrdih kostiju 1/2.

05. Spiralni žlebovi za protivupiranje. Povećavaju primarnu stabilnost i sprečavaju napredovanje peri-implantitisa, prekidajući nit koja deluje kao žleb bakterija.

06. Apeks sa samoperforirajućim dizajnom sa efektom brušenja. Podstiče osteogenezu.

**DO 70%
UŠTEDE**

Kompatibilan sistem sa: ZIMMER SCREW-VENT®, MIS®, BIO-HORIZON®, ALPHA-BIO®, AB®, IMPLANT DIRECT LEGACY 3®
Stopa uspešnosti 99%. Edukativni centri u Švajcarskoj i Italiji.

INTERNAL HEX
Bone level

Veliki lager, brza isporuka!

- 10** IMPLANTATA
- 10** MULTIFUNKCIONALNIH ABATMENATA (abatment + transfer)
- 10** GINGIVA FORMERA (Izbor 3, 4, 5 i 6mm)

Mogućnost kupovine friction fit abatmenata
Ø 3.3; 3.75; 4.1; 4.7; 5.2; dužina 6.5 - 16 mm

1.450€**VELIKI
CSK HIRURŠKI SET****+ GRATIS**

(u vrednosti od 2.500€)

GRATISJednostavan i praktičan za upotrebu,
posедуje Countersink, ureznice i stopere.

JEDAN HIRURŠKI SET ZA SVE IRES IMPLANTOLOŠKE SISTEME!

IZABERITE VAŠU IDEALNU PONUDU!

Implant + Multifunkcionalni abatment + Gingiva former



+



+



PREPORUČENA PRODAJNA CENA

Implant+multifunkcionalni abatment 185€

Gingiva former 25€ **ALL IN ONE** ~~210€~~ **145€**

5 PAKETA ALL IN ONE +1 GRATIS PAKET VOLUTION - 725€

CENA PO PAKETU 120,8€



VAŠA UŠTEDA 145€

10 PAKETA ALL IN ONE +3 GRATIS PAKETA VOLUTION - 1450€

CENA PO PAKETU 111,5€



VAŠA UŠTEDA 435€

15 PAKETA ALL IN ONE +5 GRATIS PAKETA VOLUTION - 2175€

CENA PO PAKETU 108,7€



VAŠA UŠTEDA 725€

20 PAKETA ALL IN ONE +7 GRATIS PAKETA VOLUTION - 2900€

CENA PO PAKETU 107,4€



VAŠA UŠTEDA 1015€

Implant PREPORUČENA PRODAJNA CENA 135€ ~~135€~~ **110€**



5 IMPLANTATA +1 GRATIS IMPLANT VOLUTION - 550€

CENA PO IMPLANTU 91,6€



VAŠA UŠTEDA 110€

10 IMPLANTATA +3 GRATIS IMPLANTA VOLUTION - 1100€

CENA PO IMPLANTU 84,6€



VAŠA UŠTEDA 330€

15 IMPLANTATA +5 GRATIS IMPLANTATA VOLUTION - 1650€

CENA PO IMPLANTU 82,5€



VAŠA UŠTEDA 550€

20 IMPLANTATA +7 GRATIS IMPLANTATA VOLUTION - 2200€

CENA PO IMPLANTU 81,5€



VAŠA UŠTEDA 770€

MIKODENTAL
DENTAL DEPOT

MIKODENTAL
DENTAL DEPOT

IRIS VOLUTION



UŠTEDITE I DO 25%

MIKODENTAL DENTAL DEPOT
Glavno sedište firme:
Stojana Novakovića 19
15000 Šabac/Srbija
Tel/fax: + 381 15 345 123
Tel: + 381 64 6438154

MIKODENTAL BG
Gandijeva 130a
11070 Novi Beograd/Srbija
Tel: + 381 11 411 89 48
Tel: + 381 64 6438164

MIKODENTAL BiH
Branislava Nušića 162
71000 Sarajevo/BiH
Tel/fax: + 387 33 712 111
Tel: + 387 61 244 814

MIKODENTAL Hrvatska
CIRKON-DENTAL
Smičiklasova 8
47000 Karlovac
Tel.: +385 91 5464696

MIKODENTAL Crna Gora
Dental Depot CG DOO
Mainski Put Bb
85310 Budva/Crna Gora
Tel: +382 69 256 522

AKCIJA

VAŠ NAJBOLJI IZBOR IMPLANTATI

IMPLANT DIRECT™

AKCIJA

IMPLANT DIRECT™

SURVIVAL RATE 100%

simply *integrated*

IMPLANT DIRECT sistem Legacy 3 - Vaš najbolji izbor! Implantološki sistem Legacy 3 sa STOPOM USPEŠNOSTI od 100% predstavlja jedan od najpouzdanijih sistema na svetu! MIKODENTAL DENTAL DEPOT je generalni zastupnik IMPLANT DIRECT-a za Srbiju i Bosnu i Hercegovinu.



IZABERITE VAŠU IDEALNU PONUDU

- 1. ID STARTER BOX - Uđite u svet implantologije uz najpouzdaniji implantološki sistem na tržištu i najbolju podršku! **5 IMPLANTATA + 1 GRATIS IMPLANTAT LEGACY 3 - 750€**
GRATIS MARKETING PAKET ZA VAŠE PACIJENTE! **VAŠA UŠTEDA 150€**
- 2. **10 IMPLANTATA + 3 GRATIS IMPLANTATA LEGACY 3 - 1500€**
GRATIS MARKETING PAKET ZA VAŠE PACIJENTE! **VAŠA UŠTEDA 450€**
- 3. **20 IMPLANTATA + 7 GRATIS IMPLANTATA LEGACY 3 - 3000€**
GRATIS MARKETING PAKET ZA VAŠE PACIJENTE! **VAŠA UŠTEDA 1.050€**



* OGRANIČENA PONUDA

SADRŽAJ ALL IN ONE PAKOVANJA LEGACY 3

- Kompatibilan sa Zimmer Dental Tapered Screw* – Vent sistemom
- Konekcija: unutrašnja šestougona, kodirana bojom, sa ulaznim zakošenjem.
- Površina: SBM (rastvorljivi veštački medijum) i HA omotač.
- Hirurški instrumenti: CST set. AKCIJA za set: 10+SET
- Paket implanta: implant sa poklopcem za zarastanje, extender za formiranje gingive, prenosnik i titanijumska ravna suprastruktura
- Dužine implanta: 6/8/10/11.5/13/16 mm.
- Ravan šiljak sa 2 rezna žleba na polovini implanta
- Dostupni u 6 promera: 3,2 ; 3,7 ; 4,2 ; 4,7 ; 5,2 ; 5,7.
- Navoji na implantu: mikro-navoji sa dvostrukim ulaznim progresivno širim podupirućim navojima

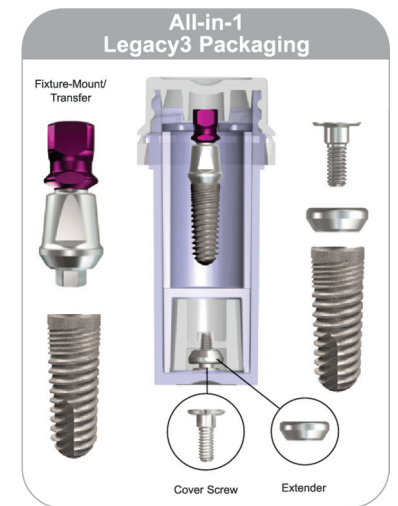

* Robna marka Zimmer Dental

10 IMPLANTATA
10 ABATMENATA
10 TRANSFERA
10 KAPICA
10 EXTENDERA

1500€
VELIKI
HIRURŠKI SET
CST
GRATIS
 (u vrednosti od 1950€)



PREPORUKA AQUAPICK!



NOVO!

BEAUTIFIL Flow Plus X

AKCIJA 5+1

BEAUTIFIL FLOW PLUS X

Hibridni kompozit



Više sjaja, snage i oslobađanja jona

Bilo da se radi o okluzalnim površinama i anatomskim detaljima ili za prekrivanja dna kaviteta, za okluzalne kavitete i ispune vratnog dela: novo razvijeni Beautifil Flow Plus X sa svoja dva viskoziteta F00 i F03 ima optimalnu tečnost i dimenzionu stabilnost za svaku indikaciju. Hibridni kompozit za ubrizgavanje za prednje i zadnje ispune se zasniva na klinički dokazanim prednostima rukovanja Beautifil Flow Plus; stabilan je, samonivelirajući i bez kapanja.



Zahvaljujući SHOFU poboljšanoj Giomer tehnologiji sa S-PRG nano punjačima, ona takođe nudi bolje rezultate poliranja, veće zadržavanje sjaja i snažniji bioaktivni efekat - za dugotrajnu zaštitu od pojave sekundarnog karijesa!

tube po izboru
F00/F03 2,2g

140€

AKCIJA TRAJE DO KRAJA JUNA!

GRATIS 28€



Prof. Doktor Hans van Pelt,
Groningen

„Beautifil iz SHOFU je dugo bio moj omiljeni sistem. Novi Beautifil Flow Plus X se pokazao veoma korisnim u endo-tretmanu sa kompletnim prelomom zuba pomoću gumene brane.“



Kosmas Tolidis, mr DDS,
Solun

„Materijal se može nanositi sa odličnom preciznošću; kontrolisana viskoznost, prvoklasne mehaničke osobine i bioaktivnost su najvažniji aspekti za mene.“

Mala ali važna razlika

Beautifil Flow Plus F00 i F03 neznatno se razlikuju po viskoznosti. Ali ova mala razlika je važna u obradi i rukovanju! I F00 i F03 Beautifil Flow Plus X imaju optimalni viskozitet za prednje i zadnje ispune.

Protočnost F00 je tako niska da se materijal ne deformiše tokom slaganja slojeva. Dakle, okluzalna morfologija sa rubovima i kvržicama se lako i detaljno reprodukuje. Samonivelišući F03 potpuno obloži zidove kaviteta, što ga čini savršenim za ispune.

- Kompletan sistem za sve konzervativne restorativne indikacije
- Jednostavno rukovanje sa direktnom primenom
- Kompatibilan sa svim uobičajenim bonding sistemima
- Bogata paleta boja za estetske restauracije
- Optimalno poliranje i trajni sjaj

NOVO!

BEAUTIBOND UNIVERSAL
All in one Adhesive



BeutiBond Universal

Minimalna osetljivost za odlične rezultate

Svetlosno polimerizujući samojetkajući sve-u-jednom adheziv pruža visoku pouzdanost i učinkovitost u širokom rasponu kliničkih indikacija. Pokazuje superiornu snagu vezivanja, kako prirodnoj strukturi zuba tako i brojnim visokokvalitetnim stomatološkim podlogama, zahvaljujući svojoj formulaciji bez HEMA, koja olakšava odvajanje i uklanjanje vode u kliničkoj upotrebi.

Lepljivi film je debljine samo 5 μm . Ovo je posebno važno kada se obavlja minimalno invazivna stomatologija, jer čak i u malim ili plitkim kavitetima adheziv ostavlja dovoljno prostora za visoko estetske ispune, pouzdano vezuje i nezamenjiv je u vidljivoj zoni.



BeutiBond univerzalni lepak i dodatni proizvodi:

BeutiBond Univerzalni DC aktivator se koristi za aktiviranje dvostruke polimerizacije, kao i za predtretiranje rezin cementa i materijala. Sredstvo za vezivanje silana BeutiBond Universal CR Enhancer se koristi za premazivanje površina litijum silikat glas keramike i površina glas silikata ili polimerizovanih kompozita za poboljšano vezivanje.

BeutiBond Universal set (adheziv 6ml, 50 aplikatora, 25 posuda) ~~99€~~ 89€

BeutiBond Universal Adhesive 6ml SAMO 65€



Pre pripreme



Aplikacija BeutiBond Universal-a



Nakon restauracije i polimerizacije

Ovaj user-friendly, multifunkcionalni bonding sistem je pogodan za direktne restauracije sa kompozitima, popravke polomljenih restauracija, core build up sa rezinima i resin cementima, kao i za trajno cementiranje indirektnih ispuna, uključujući vinire, sa svetlom ili dual polimerizujućim resin cementima.

- Optimizovan jednoslojni i jednokomponentni adhezivni sistem
- Visoka čvrstoća veze i minimalna osetljivost
- Jednostavno odvajanje i uklanjanje vode zahvaljujući formulaciji bez HEMA
- Eliminacija alergenog potencijala HEMA
- Širok spektar kliničkih indikacija
- Vreme primene samo 30 sekundi
- Mala debljina filma od 5 μm

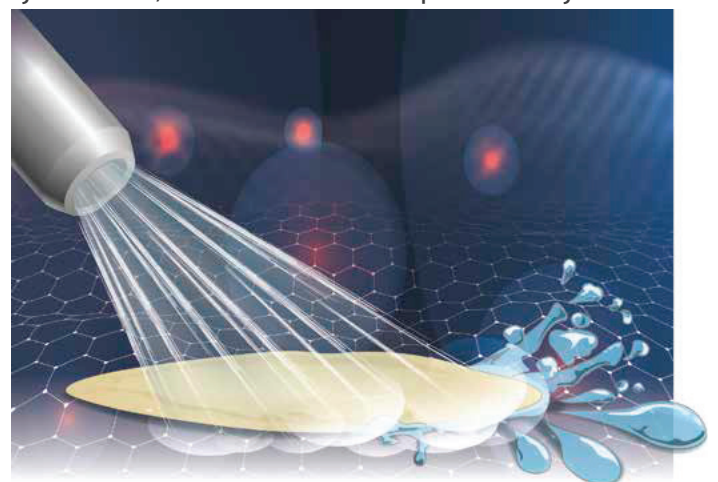

NOVO!

BeutiCem Veneer

Visoka stabilnost boja za estetske ispune

BeutiCem Veneer resin cement može se u bilo kom trenutku svetlosno polimerizovati i ima izuzetnu lakoću upotrebe. Viniri, inleji i onleji se mogu postaviti i pozicionirati bez žurbe, bez vremenskog ograničenja. Pored toga, veličina tube, glatka konzistencija i dobra tečnost paste olakšavaju precizno ciljanu aplikaciju.

Mali prečnik vrha tube minimalizuje višak cementa, a čišćenje je jednostavno. Bioaktivni S-PRG punjač ovog Giomer materijala pomaže u zaštiti zuba od karijesa, doprinoseći održivom oralnom zdravlju.

BEAUTICEM VENEER
Cement za vinire



Namenjena BeutiCem Try-in pasta je rastvorljiva u vodi, lako se uklanja i olakšava izbor odgovarajuće boje BeutiCem Veneer cementa pre trajnog postavljanja restauracije.



BeutiCem Veneer SET: 3 x BeutiCem Veneer paste, 3 x Try-in paste, 50 aplikatora 180€

BeutiCem Veneer paste 1.2ml 40€ BeutiCem Veneer Try-in paste 1.2ml 25€

Proveru boje cementa sa Try-in pastom pre postavljanja indirektno restauracije



L-Value (low value)



M-Value (medium value)



H-Value (high value)

HIGHLIGHTS

- Intuitivna selekcija nijansi
- Stabilnost boje zahvaljujući sastavu bez amina
- Izvanredna jednostavnost upotrebe
- Otpuštanje i dopunjavanje fluorida
- Visoka radiopacitetna pasta u istim nijansama
- Optimalna podudarnost boje s Try-in pastom i polimerizovanim cementom

BeutiCem Veneer je dostupan u pet nijansi:

- L-vrednost, M-vrednost i H-vrednost su pogodne za subgingivalne preparacije; razlikuju se po vrednosti, ali ne u hue ili chroma.
- Ivory-L i Ivory-D su naznačeni za upotrebu u slučajevima supragingivalnih margina i inleja do 2 mm debljine.

40€

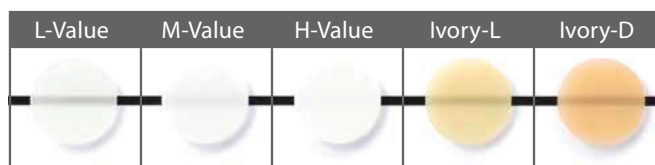

NOVO!

OneGloss M

MOUNTED



ONEGLOSS M Silikonske gumice

Brže finiširanje: završna obrada i poliranje u jednom koraku

Jednofazni silikonski polireri sadrže aluminu i pružaju idealnu završnu obradu za sve tipove kompozitnih ispuna jednostavnim menjanjem kontaktnog pritiska, dok prelazite sa završne obrade na poliranje.

OneGloss M polireri, montirani na nerđajućim čeličnim drškama kolenjaka, mogu se sterilisati u autoklavu i dostupni su u četiri različita oblika.

- Završna obrada se vrši sa jakim kontaktnim pritiskom (oko 1,0 N).
- Poliranje se vrši pomoću lakšeg pritiska (oko 0,3 N)



Za jednostavnu, ali savršenu završnu obradu i poliranje sa visokim sjajem, sterilizirajući OneGloss M polireri dolaze u četiri oblika: Minipoint, Cup, Midipoint i IC za lak pristup i tretiranje svih zubnih površina u ustima pacijenta.



Kliničke fotografije napravljene sa EYESPECIAL C-III

ONEGLOSS M Cup / Midi point / Mini point / IC pakovanje 12 kom 20€

Različiti oblici

Linija proizvoda uključuje četiri oblika koja su optimalno prilagođena površinama koje će se tretirati.

Cup
za vrhove, incizalno i okluzalno



Midipoint
labijalno, lingvalno, bukalno, okluzalno

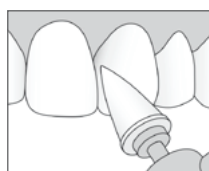

Minipoint
za fisure, cervikalno



IC
labijalno, lingvalno, bukalno, interproksimalno

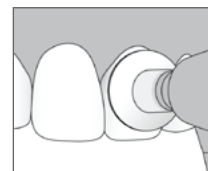

PN 0187



PN 0188



PN 0186



PN 0189

NOVO!

SHOFU BLOCK
HC
HARD

SHOFU BLOCK HC HARD
Hibridni keramički blok

Tvrd - pouzdan - izdržljiv

SHOFU Block HC Hard je najnovija generacija našeg dokazanog hibridnog keramičkog restaurativnog materijala, kombinujući najbolje od obe linije, keramike visoke čvrstoće i kompozita visokih performansi, u jednom proizvodu. Zahvaljujući i-PFS (poboljšanoj progresivnoj fino strukturiranoj) tehnologiji punila, ovaj novi CAD / CAM hibridni keramički materijal pokazuje izvanrednu čvrstoću na savijanje od preko 270 MPa, što rezultuje odličnom izdržljivošću i otpornošću na habanje. Zahvaljujući osobinama koje apsorbiraju silu, ovaj novi materijal je idealna alternativa keramičkim ili monolitnim restauracijama. Pored svojih karakteristika difuzije svetlosti koje oponašaju prirodne zube, SHOFU Block HC Hard omogućava stvaranje estetskih, trajnih i pouzdanih anteriornih i posteriornih restauracija.



Razne indikacije:

- Radovi na implantatima
- Anterior i posterior krune
- Inleji / onleji
- Viniri



NOVO!

SHOFU UNIVERSAL PRIMER

SHOFU
Universal
Primer

Prajmer za sve legure, cirkonijum i aluminijum oksid!

Lako, efikasno i univerzalno vezivanje bez mehaničkih retencija? SHOFU Universal Primer definitivno Vas neće ostaviti na cedilu!

Prajmer stvara izuzetno jake veze između resina i svih zubnih legura, cirkonijum-oksida ili alumine - čak i bez upotrebe retencionih perli! Prema tome, ne samo da je svestran kada je u pitanju trajno vezivanje kompozita za fasetiranje, već je i alat visokih performansi u svakodnevnom zubotehničkom radu, upotrebljiv bez dodatne opreme ili termičkih obrada. Inovativni prajmer se takođe može primeniti intraoralno bez poteškoća, omogućavajući stomatolozima da brzo i lako popravljaju oštećene restauracije direktno u ustima pacijenta.



Universal Primer 5ml 120€



SHOFU Universal Primer



SHOFU Universal Pre-Opaque



SHOFU Universal Opaque

NOVO!

SHOFU DISK
ZR
Lucent



SHOFU DISK ZR LUCENT
Cirkonijum blokovi

Visoka prozirnost, vrhunska estetika, stabilnost!

SHOFU Disk ZR Lucent je visoko proziran cirkonijum materijal (5I-PSZ) za izradu estetskih prednjih i bočnih restauracija.

Presinterovani diskovi dolaze u jednom sloju i različitim višeslojnim konstrukcijama. Oni su kompatibilni sa svim uobičajenim CAD / CAM sistemima, zahvaljujući njihovoj dobroj obradivosti i prečniku od 98,5 mm. Ovi diskovi kombinuju izuzetnu vrednost čvrstoće na savijanje od preko 1.000 MPa sa visokom prenosnom svetlošću (slično kao kod litijum-disilikat), tako da se mogu koristiti za različite indikacije.



Visoka translucencija i skladna mešavina nijansi višeslojnih diskova omogućavaju tehničarima da se savršeno uklapaju sa restauracijama prirodne dentitije samo bojenjem.

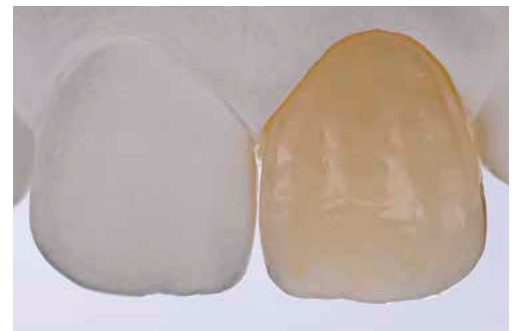

Transiluminacija pokazuje prirodni izgled ZR Lucent, koji je dodatno poboljšan svojim odličnim foto-optičkim svojstvima.

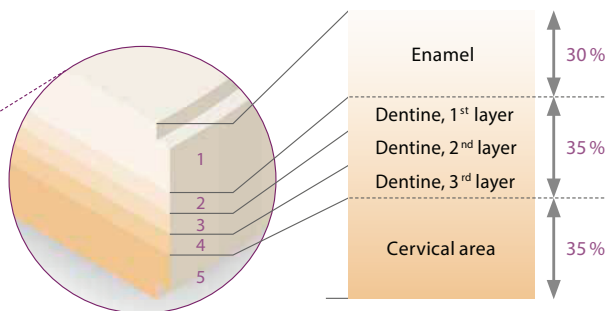
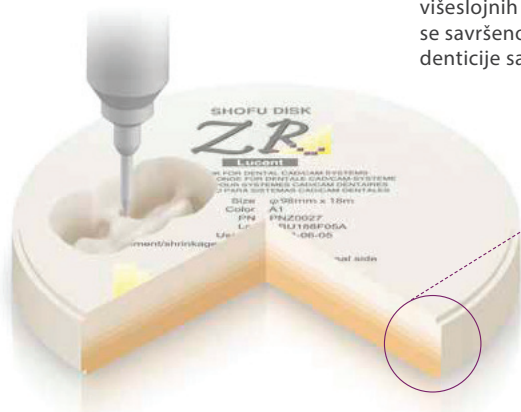

VISINE:

14mm 179€

18mm 219€

22mm 259€

Nijanse:

Monolayer: Trans

Multilayer:

A1, A2, A3, B1, C1, D2

3-5-1: Tri nijanse u pet slojeva u jednom disku

Glatka tranzicija nijansi u petoslojnim diskovima stvara skladnu, živopisnu mešavinu nijansi od gleđi (jedan sloj, 30%) do dentina (tri sloja, 35%) i cervikalno područje (jedan sloj, 35%). U zavisnosti od vertikalnog položaja planirane restauracije, može se reprodukovati nekoliko nijansi jedne grupe boja, bez upotrebe komplikovanog bojenja.

- Visoko prozirne višeslojne cirkonijum diskovi, preko 1.000 MPa u savijanju - čvrstoći
- Kompatibilno sa svim uobičajenim CAD / CAM sistemima (98.5 mm u prečniku)
- Pogodno za visoko estetske monolitne restauracije i nanošenje keramike u cut back tehnici
- Prirodni, skladni spoj nijansi - od incizalnih do cervikalnih aspekata
- Visoka translucencija (slična onoj kod litijum disilikata)



NOVO!

CERAMAGE

CERAMAGE^{UP}

LITE ART

PINK THE GUM

Kompoziti i malfarbe

Pink GUM - koncept gingivalne boje

Pacijenti su sve više zainteresovani za rekonstrukciju gingivalnog tkiva; Ovaj aspekt postaje kritičan za njihovo prihvatanje i zadovoljstvo protetskim restauracijama.

SHOFU Dental je razvio koncept gingivalne nijanse „Pink the GUM“ u saradnji sa nemačkim BAR-om, Team Dental-Studio St. Augustin, Nemačka. Ovaj koncept omogućava zubnim tehničarima da izrađuju prirodne rekonstrukcije nedostajućih gingivalnih područja, zadovoljavajući individualne potrebe u smislu anatomije i površinske teksture.

Ovaj priručnik pokazuje korisnicima korak po korak kako lako kreirati iluziju prirodnih gingiva kombinovanjem pasta Ceramage i tečnih Ceramage UP kompozita sa svetlosno polimerizujućim Lite Art malfarbama.



Slikanje finih krvnih sudova sa Lite Art bojama



Pokrivanje sa Ceramage UP GUM-T



Obnavljanje područja između alveola sa Ceramage GUM-D



Selektivno poliranje teksture površine



- Dokazani visokokvalitetni mikrohibridni kompoziti i malfarbe
- Različite viskoznosti za selektivnu rekonstrukciju svih gingivalnih zona
- Odlična modelacija i lako oblikovanje finih detalja
- Pogodan je za skoro sve indikacije kod parcijalne i totalne proteze
- Vrlo visoka sposobnost poliranja i površinska gustina
- Otpornost na plak i stabilnost boje

Ceramage Efect Gum 4,6g **29€**

Ceramage Up Gum 5g **39€**

Lite Art efekti 1ml **19€**



Estetski kvalitet protetskih nadoknada kritično zavisi od prirodne rekonstrukcije gingive. Kombinacija Ceramage i Ceramage UP GUM kompozita sa Lite Art bojama omogućava zubnim tehničarima da lako, efikasno i reprodukuju i stvore iluziju prirodnih desni sa svim njihovim karakterističnim osobinama.”

MDT German Bar, St.



“Veliki izbor nijansi i mogućih kombinacija pasta Ceramage i tečnih Ceramage UP materijala olakšavaju postizanje željenog rezultata. Ovaj koncept nudi neograničene mogućnosti za stvaranje odlične prirodne gingive.”

DT Katerina Nazareus, St. Augustin

BOND + TEČNI KOMPOZIT

BEAUTIFIL Flow Plus



BeutiBond
Universal

Više sjaja, snage i oslobađanja jona!

Minimalna osetljivost za odlične rezultate!



Beautiful Flow Plus X je najnoviji bioaktivni injektivni hibridni restorativni materijal u liniji proizvoda Beautiful sa novorazvijenim patentiranim nano S-PRG punilom. Beautiful Flow Plus X ima sve attribute Giomer hemije, uključujući primanje i otpuštanje fluora, uz poboljšano rukovanje i lako poliranje održavajući dugotrajan sjaj. Uz odlična svojstva samoniveliranja ima snagu, izdržljivost i estetiku hibridnog kompozita.

Beautiful Flow Plus X - Hibridni kompozit u dve viskoznosti. Dostupan je u 2,2 g tubama u dve različite viskoznosti: F00 i F03.

Indikacije:

F00 – Zero Flow - dostupan u 15 nijansi

Odlično zadržavanje oblika, idealno za nanošenje: Protočnost F00 je toliko niska da se materijal ne deformiše tokom nanošenja. Ovaj kompozit jednostavan za rukovanje Vam pomaže da precizno obnovite okluzalnu morfologiju, uključujući kvržice i marginalne grebene.

F03 - Low Flow - dostupan u 16 nijansi

Umereno zadržavanje oblika i viskoznosti plus savršeno prilagođavanje: samonivelirajuća F03 pasta temeljito navlači zidove defekta i zato je idealna za punjenje. Može se koristiti za poravnavanje dna defekta, za popunjavanje malih okluzalnih defekata ili za stvaranje cervikalnih restauracija.

Svetlosno polimerizujući samojetkajući sve-u-jednom adheziv pruža visoku pouzdanost i učinkovitost u širokom rasponu kliničkih indikacija. Pokazuje superiornu snagu vezivanja, kako prirodnoj strukturi zuba tako i brojnim visokokvalitetnim stomatološkim podlogama, zahvaljujući svojoj formulaciji **bez HEMA**, koja olakšava odvajanje i uklanjanje vode u kliničkoj upotrebi. Lepljivi film je debljine samo 5 µm. Ovo je posebno važno kada se obavlja minimalno invazivna stomatologija, jer čak i u malim ili plitkim kavitetima adheziv ostavlja dovoljno prostora za visoko estetske ispune, pouzdano vezuje i nezamenjiv je u vidljivoj zoni.

Indikacije:

- Direktna restauracija sa svetlosno-polimerizujućim kompozitima;
- Reparatura u ustima oštećenih restauracija sa svetlosno-polimerizujućim kompozitima;
- Cementiranje indirektnih restauracija sa svetlosno-polimerizujućim ili dual-polimerizujućim kompozitnim cementima;
- Nadogradnja krunice sa svetlosno-polimerizujućim ili dual-polimerizujućim kompozitnim materijalima.

Prednosti:

Velika snaga vezivanja za gleđ i dentin;
Minimalna osetljivost zahvaljujući formulaciji bez punila i HEMA;
Tanki ljepljivi film (5 µm) za estetske restauracije sa nevidljivim rubnim linijama.

PAKET PONUDA SAMO 89,90€!

VINTAGE PRO

VINTAGE PRO

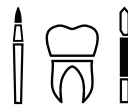

IKODENTAL
DENTAL DEPOT



**Profesionalna
estetika za
početnike i eksperte!
Akcija do kraja juna!**

Inovativni PFM sistem doveden do maksimuma

Bazirana na visoko topivim Vintage sistemima, inovativni porcelan karakteriše profesionalna efikasnost i estetika. Odlično rukovanje dobro prihvaćene proizvodne linije metalo keramike sistematski je optimizovana i njena porcelanska baza kombinovana je s novim materijalima - za još lakšu upotrebu, veću bezbednost i stabilnost pečenja, i prirodne opalescentne boje na svim klasičnim PFM legurama.

Sa svojom temperaturom pečenja na skoro 900 stepeni celzijusa, Vintage PRO je prvenstveno namenjen za fasetiranje neplemenitih legura, ali se lako može upotrebiti i za estetsko fasetiranje zlata, poluzlatnih ili legura sa paladijumom. Pored toga sistem je idealan za upotrebu na metalnim skeletima izrađeni CAD/CAM sistemima ili sinterovanjem.



Dentin



Translucentan sloj izmedju dentina i opal incizala



Konačan oblik zuba sa Opal Incizalom



Kupovinom 5 bočica od 15g u vrednosti od 100€, dobijate GRATIS 1 bočicu od 15g u vrednosti od 20€ (sve boje)



**5 + 1
GRATIS**



**GRATIS
20€**

Kupovinom 5 bočica od 50g u vrednosti od 300€, dobijate GRATIS 1 bočicu od 50g u vrednosti od 60€ (sve boje)



**GRATIS
60€**

Vintage PRO Starter Set A2 / A3 Paste Opaque



Sadržaj seta:
 • Base Paste Opaque, 6 g • 2x
 Paste Opaque, po 6 g • 2x
 Opaque Dentin, po 15 g • 2x
 Body, po 15 g • 2x Opal Enamel,
 po 15 g • Opal Effect 15 g •
 Enamel Effect 15 g • Vintage
 Mixing Liquid HC, 50 ml • Vintage
 PRO Paste Opaque Liquid
 • Uputstvo za upotrebu Br. P0504

~~295€~~

221€

Vintage PRO Basic Build Up Set



Sadržaj seta:
 • 3x Cervical, po 15 g
 • 8x Opaque Dentin, po 15 g
 • 8x Body, po 15 g • 4x Opal
 Enamel, po 15 g • Opal Effect, 15 g
 • correction porcelain (ADD-ON T)
 • Vintage Mixing Liquid HC, 50 ml
 • Uputstvo za upotrebu
 Br. Art.: P0501

~~510€~~

383€

Vintage PRO Basic Powder Opaque Set



Sadržaj seta:
 • Base Powder Opaque, 15 g
 • 8x Powder Opaque, po 15 g
 • Vintage PRO Powder Opaque Liquid
 • Uputstvo za upotrebu
 Br. Art.: P0502

~~180€~~

135€

Vintage PRO Basic Paste Opaque Set



Sadržaj seta:
 • Base Paste Opaque, 6 g
 • 8x Paste Opaque, po 6 g
 • Vintage PRO Paste Opaque Liquid
 • Uputstvo za upotrebu
 Br. Art.: P0503

~~315€~~

236€

Vintage PRO Enamel Effect Set



Sadržaj seta:
 • 2x Opal Enamel, po 15 g
 • 8x Opal Effect, po 15 g
 • 9x Enamel Effect, po 15 g
 • Translucent, 15 g
 • Uputstvo za upotrebu
 Br. Art.: P0507

~~405€~~

304€

Vintage PRO Color Effect Set



Sadržaj seta:
 • 9x Color Effect, po 15 g
 • 6x Gum, po 15 g
 • Uputstvo za upotrebu
 Br. Art.: P0508

~~295€~~

221€

Vintage PRO Margin Set



Sadržaj seta:
 • 12x Margin, po 15 g
 • 5x Margin Effect, po 15 g
 • Vintage Margin
 Hardening Liquid
 • Vintage Margin
 Porcelain Isolation Liquid
 • Uputstvo za upotrebu
 Br. Art.: P0509

~~355€~~

266€

VELIKI POPUST NA SVU SHOFU KERAMIKU!

Kupite Shofu keramiku po neverovatnim cenama!
 Keramiku za metal, cirkon, press keramiku.

POPUST 25%

Količine ograničene! Pozovite nas!

KOLIČINE OGRANIČENE! POZOVITE NAS!

PONUĐA TRAJE DO KRAJA JUNA 2020!



AKCIJA 5+1

KODENTAL DENTAL DEPOT

Tečni kompozit - GLOMER Beautiful Flow Plus 5+1 (tube od 2,2g po izboru!)

125€

THE DENTAL ADVISOR

+ + + + 1/2



GRATIS 25€



Beautiful Flow Plus je revolucionarni novi tip tečnog restaurativnog kompozita, koji se nakon aplikovanja iz tube ne razliva, već je postojan na mestu aplikovanja!



Robot Points FG

Dijamanti za savršene preparacije

Za minimalno invazivnu terapiju i jednostavan rad u ordinaciji! RobotPoints su neophodni dijamanti za preparaciju u ordinaciji. Precizno kompjuterski nanosene dijamantske čestice, obezbeđuju dugotrajnost i vrhunski kvalitet. U poređenju sa konvencionalnim dijamantima radni delovi su mali, a uzan i tanak vrat dozvoljava odličnu preglednost u toku rada. Omogućavaju minimalno invazivnu terapiju sa maksimalnom poštedom supstance zuba i ciljanim uklanjanjem zubne supstance. Dostupni u pojedinačnim pakovanjima, po finoći zrnaste strukture klasifikovani su na ultra grube (crne), grube (zelene), standardne (fine-crvene) i super fine (žute). Dijamanti su pogodni za sledeće materijale: gleđ, keramiku, kompozite, materijale za punjenje (cemente) itd.



• Super grubi • Grubi • Standardni • Fini • Super fini

**Kupovinom 6 kom
1 komad GRATIS 6€
Cena po kom. od 3- 6€**



AKCIJA 5+1

IKODENTAL DENTAL DEPOT

Čvrsti kompozit - GLOMER Beautifil II 5+1 (tube od 4,5g po izboru!)

195€

THE DENTAL ADVISOR

+ + + + 1/2



GRATIS 39€

Beautifil II je najpouzdaniji, trajni, estetski ispun indikovano za frontalnu i bočnu regiju kod dece i odraslih! Zasnovan na PRG tehnologiji otpuštajućih flourida.



Super-Snap Rainbow Kit Set za završnu obradu i poliranje

Sadržaj seta: 180 diskova, 40 polir traka, 2 DuraWhite kamena, 1 CompositeFine gumica, 4 mandrele.



UŠTEDA
10%

49,5€
-10% 55€

OneGloss Set Set gumica za poliranje

Sadržaj:

20 OneGloss Cup

20 OneGloss Midi

20 OneGloss IC

3 OneGloss

mandrele



UŠTEDA
10%

49,5€
-10% 55€



VINTAGE ZR
Keramika za cirkon

IKODENTAL
DENTAL DEPOT

VINTAGE ZR – visoko-topljiva mikro-keramika - za sve postojeće cirkonoksid sisteme Vintage ZR keramički sistem razvijen je po najnovijoj tehnologiji za keramike. Sortiment sadrži sve neophodne komponente za reprodukciju visokokvalitetnih restauracija. PREDNOSTI: - visoko-topiv opač-liner (960°) osigurava vezu sa cirkonom i stvara osnovu u boji -izražena estetika usled prirodne prozračnosti i opalescentnosti - jednostavna i raznovrsna upotreba - odlična reprodukcija i usklađenost sa prirodnim zubima - visoka tačnost po VITA classical sistemu boja - bogat izbor translucenčnih incizal i efekt masa - minimalno ulaganje Dentin, 15g.



Pakovanje 15g



5+1 GRATIS **125€**
-17% 150€



5+1 GRATIS **300€**
-20% 360€



Pakovanje 50g



PONUĐA TRAJE DO KRAJA JUNA 2020! KOLIČINE OGRANIČENE!



VINTAGE MP

Veća prirodna estetika
sa mikro-tehnologijom



VINTAGE MP je ultra čista mikro keramika, koncipirana po najnovijim saznanjima tehnologije keramike, koja postiže identično prirodno svetlosno rasipanje i refleksije kao kod prirodnih zuba.

ZA ESTETSKI PERFEKTNE REZULTATE I SVE PROFESIONALNE IZAZOVE!

PROIZVOD ISKUSTVA I KOMPETENCIJE!

VINTAGE MP je proizvod zasnovan na više od 30 godina iskustva, na saznanjima VINTAGE i VINTAGE Halo keramike koje se koriste širom sveta. Izvanredno vezivanje i prekrivanje legure već sa ekstremno tankim slojem Base opakera (o.005mm.) Postojana boja i nakon nekoliko pečenja. Pigmenti boja i oksida metala su prekriveni zaštitnim česticama stakla. Boja, prozračnost i sjaj ostaju očuvani i nakon nekoliko pečenja, dok se kod konvencionalnih keramika porcelain menja, slabi intenzitet boje i gubi sjaj.

U kombinaciji sa fluorescentnim VINTAGE ART malfarbama se postiže vrhunski estetski rezultat, koji SHOFU korisnici današnjice očekuju od jednog sistema budućnosti!

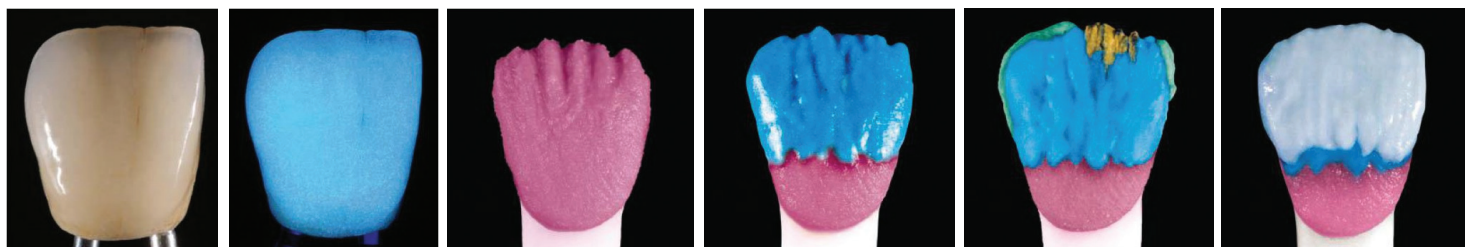

AKCIJA 5+1

GRATIS

20€



100€

Kupovinom 5 pakovanja od 15g dobijate **GRATIS** pakovanje u vrednosti od **20€**



AKCIJA 5+1

GRATIS

60€



300€

Kupovinom 5 pakovanja od 50g dobijate **GRATIS** pakovanje u vrednosti od **60€**

PONUĐA TRAJE DO KRAJA JUNA 2020! KOLIČINE OGRANIČENE!



SHOFU EFEKTI – VINTAGE ART

“Spremnne za upotrebu”

IZRAŽAJNE FLUORESCENTNE MALFARBE U PASTI

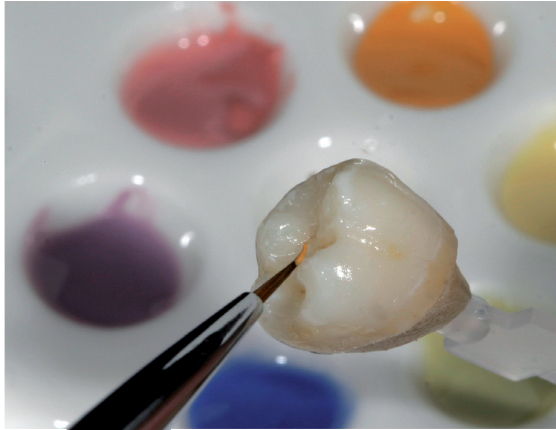

Prirodan izgled metalo-keramičkih i bezmetalnih restauracija se u osnovi postiže individualnim bojenjem i harmoničnom integracijom. Estetski zahtevi pacijenata i time povezano individualno uklapanje frezovanih ili presovanih restauracija zauzimaju sve veću važnost.

VINTAGE ART keramičke malfarbe se poklapaju sa efektima prirodnih zuba. Kolor karakteristike prirodnih zuba i tehnike reprodukcije iskusnih tehničara su širom sveta analizirane u cilju razvoja ovih jedinstvenih boja.

Vintage ART malfarbe i glazure u pasti 3g samo

35€

Keramičke malfarbe su spremne za upotrebu na svim visokotopivim keramičkim materijalima sa koeficijentom širenja od 6,0-16,0 x 10⁻⁶K-1, bez obzira da li je skelet od metala ili bezmetalnan. Na osnovu mikro-fine strukture čestica, fluorescentne malfarbe u pasti, koje se proizvoljno mogu mešati jedna sa drugom se ističu izvanrednim osobinama aplikovanja i izvrsnom pokrивnom moći. Celokupan **VINTAGE ART** sistem se sastoji od jedne fluorescentne malfarbe u pasti za glazuru i 31 individualne malfarbe, koje se klasifikuju u zavisnosti od upotrebe – za stomatološku ordinaciju i za zubnu tehniku.



Nijanse/boje:

Base Color Stains – 9 primarnih i sekundarnih boja, kao i ahromatske boje za usklađivanje nijansi
Color Stains – 12 efekt boja za usklađivanje svih pojedinačnih nijansi.

Shade Stains / Foundation Shade Stains – 10 boja za površinsku primenu da se dobije obojenost željenje grupe boja prema ključu boja

Dodatak: Glazing Paste (3 gr) i
Vintage Art Stain Liquid (50 ml)





M2 WET HEAVY METAL MILLING UNIT

















 5+1 AXES	 TOOL CHANGER 21x	 COUNTER BEARING	 WET	 METAL	 STAND-ALONE
 SELF-CLEANING	 TOOL DETECTOR	 TOOL STORAGE 3x21 OPTIONAL	 GLASS/COMPOSITE 4x OPTIONAL	 JAWPOSITIONER OPTIONAL	 RAW-ABUTMENT® 3x OPTIONAL
 IONISER OPTIONAL	 BLANK REPOSITIONER OPTIONAL	 DRY ONLY OPTIONAL	 INTEGR. WATER COLLECTING TRAY OPTIONAL		

Jednostavnost upotrebe i fleksibilnost - ključni koncepti nove frez jedinice M2!

Svi stomatološki materijali mogu se precizno obraditi u M2 wet Heavy Metal frez jedinici. Po želji, jedinica za frezovanje je takođe dostupna bez funkcije mokre obrade (M2 Heavy Metal). Dokazana tehnologija istovremenog frezovanja sa 5 + 1 osovinom sa orbitom i suprotnim rotacionim osavinama obezbeđuje rad bez ograničenja i posebno stabilan proces obrade. Takođe, teško pristupačna mesta, kao što su podminirani delovi i odstupanja, mogu se obrađivati bez ikakvih problema. Pored toga, više radnih modela se mogu fiksirati i obraditi u orbiti pomoću različitih držača (opciono). Komora za frezovanje je prostorno dizajnirana, optimalno osvetljena i lako dostupna i vidljiva. Preko integrisanog računara sa ekranom osetljivim na dodir, mogu se pokrenuti procesi frezovanja i procesa kalibracije i mogu se učitati alati za obradu. U komori alata sa zaštitom od kontaminacije sa izmenjivačem alata od 21 odeljka, alat za frezovanje se automatski menja i organizuje. Optička detekcija obezbeđuje veću bezbednost prilikom frezovanja. Optička identifikacija alata za razradu osigurava da se koriste ispravni alati.

M2 DUAL WET HEAVY METAL MILLING UNIT



 5+1 AXES	 TOOL CHANGER 21x	 COUNTER BEARING	 WET	 METAL	 STAND-ALONE
 SELF-CLEANING	 2 CHAMBERS	 TOOL DETECTOR	 TOOL CHANGER 2x21 OPTIONAL	 GLASS/COMPOSITE 4x OPTIONAL	 JAWPOSITIONER OPTIONAL
 RAW-ABUTMENT® 3x OPTIONAL	 IONISER OPTIONAL	 BLANK REPOSITIONER OPTIONAL	 INTEGR. WATER COLLECTING TRAY OPTIONAL		

Dve odvojene, fleksibilno podesive komore za frezovanje su glavne karakteristike i zaštitni znak nove M2 Dual Wet Heavy Metal jedinice. Bez vremena čišćenja, meki i čvrsti materijali mogu se serijski obraditi vlažnom i suvom obradom. Preko integrisanog računara sa ekranom osetljivim na dodir, mogu se pokrenuti procesi frezovanja i procesa kalibracije i mogu se učitati alati za obradu. Obe komore za frezovanje opremljene su automatskim izmenjivačem alata od 21 odeljka. U ekstra-velikoj komori alata, koja je zaštićena od kontaminacije, upotrebljeni i novi alati za obradu mogu biti savršeno organizovani i uskladišteni. Optička detekcija obezbeđuje veću bezbednost prilikom frezovanja. Optička identifikacija alata za obradu osigurava da se koriste ispravni alati.

NOVI CIRKONIJUM VISOKE TRANSPARENTNOSTI I OTPORNOSTI NA SAVIJANJE - SADA DOSTUPAN!

Zirkonzahn®

NEW! PRETTAU® 2

Materijali od cirkonijuma razlikuju se po translucenciji i čvrstoći. Pored estetskih karakteristika, stepen čvrstoće na savijanje je ključan faktor za izradu potpune restauracije luka sa funkcionalne tačke gledišta.

Prettau® 2 cirkon kombinuje izuzetnu otpornost na savijanje i odličnu translucenciju. Pored toga, ručna tehnika bojenja sa **Color Liquid Prettau® 2 Aquarell** omogućava šemu boja koja je usklađena sa potrebama pacijenta. Odlične estetske osobine materijala omogućavaju monolitnu izradu restauracija. Time se sprečava pucanje keramike.

Sa **Prettau® 2** strukture od pojedinačnih krunica do cirkularnih mostova moguće je ponuditi pacijentima bio-kompatibilne, individualne i vrlo stabilne zubne nadoknade.



NOVO! Set Touch Screen for Workstation! Od ZIRKONZAHN-a!

Ponuđena veličina rukavica (napomenuti ukoliko je korisnik levoruk):

- M, L i XL

Prednosti touch seta:

Klijent može da radi u Archive i Modeller programu sa normalnim mišem ili sa rukom ili touch olovkom. Fräsen i Nesting softver će biti uspešno optimizovani. Postojeći klijenti mogu zameniti stare ekrane ovim setom. Broj artikla: SYAB0520 Set Touch Screen for Workstation.

NOVO!

CENA VEĆ OD
935€+PDV

Sadržaj seta:
Touch Screen
3D Space Mouse PRO
Touch pen
Touch Glove





Duplo brže skeniranje!

OPTIČKI SKENER SA 3 KAMERE

S900 ARTI SKENER sa visokom gustinom i dubinom skeniranja

Oprema:

- optički skener S900 ARTI sa softverom za skeniranje
- računar i monitor
- osnovni softver za modelovanje

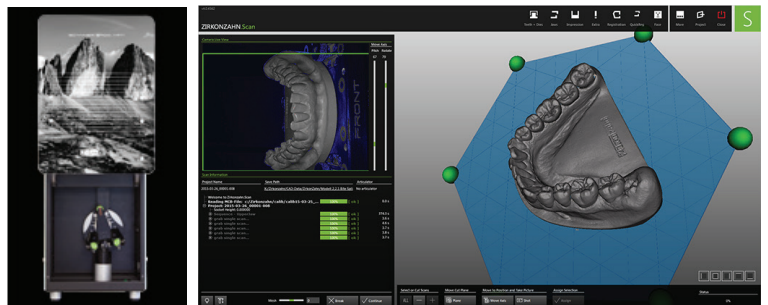

Karakteristike:

- Potpuno automatizovan optički skener sa **tri kamere** visoke rezolucije, velike brzine za izuzetno veliku gustinu skeniranja i veću dubinu podataka
- Duplo brže skeniranje zahvaljujući naprednijoj softverskoj tehnologiji (počevši od Zirkonzahn.Scan 5051)
- Visoka preciznost skeniranja: $\leq 10 \mu\text{m}$
- Izuzetno velika površina skeniranja (115 x 78; format 16: 9) za skeniranje artikulatora i snimanje celog modela u jednom procesu skeniranja; svaka vrsta laboratorijskog artikulatora može se meriti i čuvati u softveru
- Postavljanje treće kamere omogućava dublje područje detekcije interdentalnih prostora i za otiske
- Funkcija dvostrukog skeniranja
- Opcija integrisanog skeniranja u boji - korisna je, na primer, prilikom kreiranja parcijalnih proteza
- Opsežne funkcije podudaranja, npr. grupno podudaranje, podudaranje markera, negativno podudaranje
- Stabilni visokoprecizni zupčanici
- Područje skeniranja je zaštićeno od nepovoljnih uticaja osvetljenja i prašine
- Univerzalno snimanje modela sa konceptima inteligentnog modela i uređajem za brzo oslobađanje (Easy-Fix-Sistem)
- Jednostavno pozicioniranje modela skeniranja uz pomoć laserske tačke
- Informacije specifične za pacijenta snimljene sa PlaneSistem® (Udo Plaster, MDT) i sa Plane Analyzer-om, mogu se 100% digitalizovati i implementirati u Zirkonzahn.Software
- Softver i hardver mogu se nadograditi na najnoviju tehnologiju

DETAX FREEPRINT® 3D, nova generacija materijala za printere, posebno je razvijena da udovolji visokim potrebama zubnih modela i nadoknada. Pogodni su za sve otvorene 3-D štampače, FREEPRINT® UV serija je za sve LED / UV štampače sa svetlosnim spektrom 378-388 nm, a serija FREEPRINT® 405 za sve LED štampače talasne dužine od 405 nm. Pored šina i šablona, serija proizvoda koja se sastoji od šest materijala može se koristiti i za štampanje šablona, modela, kruna i mostova koji sagorevaju bez ostataka.

FREEPRINT® model, specijalan materijal za digitalnu proizvodnju zubnih modela, **FREEPRINT® cast**, 100% bez ostataka sagoreva za livenje i **FREEPRINT® splint**, prvi biokompatibilni materijal za proizvodnju prozirnih hirurških vodiča ili splintova, sa odobrenjem medicinskog proizvoda klase IIa, osvojeno 3. mesto "**First Eckart Franz Innovation Award**" na IDS-u 2015. Jasna i transparentna formulacija garantuje maksimalnu pouzdanost procesa zbog vrlo velike početne tvrdoće i krajnje čvrstoće. Podešavanje niske viskoznosti omogućava manju potrošnju materijala i brže čišćenje nakon štampanja. Dodatna visoka mehanička čvrstoća na savijanje i lomljenje, bez uobičajenog povećanja krhkosti materijala, na primeran način kombinuje zahteve sa svojstvima materijala. Nadoknade napravljene ovim materijalom su u čvrstom stanju apsolutno bez mirisa i ukusa i mogu se koristiti direktno u ustima, zbog već postojećeg odobrenja medicinskog proizvoda klase IIa. Za razliku od uporedivih materijala, vreme nošenja modela ili šablona napravljenih od **FREEPRINT®** nije vremenski ograničeno.



NOVO! DETAX 3D MATERIJALI ZA PRINTERE



FREEPRINT® ortho

Drilling templates
Orthodontic base
components



FREEPRINT® splint 2.0

Splints



FREEPRINT® temp

Temporary crowns &
bridges
Anterior and posterior
tooth restorations



FREEPRINT® denture

Removable denture
bases
Total prosthesis



POPUST NA KOLIČINE!

FREEPRINT® tray

Individual
impression trays
Functional trays
Base resin plates



FREEPRINT® IBT

Transfer tray
Bracket positioning
Indirect BondTingray



FREEPRINT® model

Model production
Working models
Situation models
Control models



FREEPRINT® model 2.0

Model production
Master models
Working models
Control models



POPUST NA KOLIČINE!

FREEPRINT® model KFO

Model production
Orthodontic models



FREEPRINT® model T

Model production
thermoforming
technique



FREEPRINT® gingiva

Gingival masks



FREEPRINT® cast 2.0

Casting objects



Freeprint® temp svetlosno – polimerizujući 3D materijal za generativnu izradu privremenih kruna i mostova

Za sve LED / UV printere sa spektrom svetlosti od 378-388 nm. Izuzetna otpornost na lomljenje, visoka otpornost na abraziju. Prirodna estetika zuba, briljantne, prozirne-transparentne boje. Jednostavna obrada i poliranje, može se karakterizirati individualno sa Smartrepair® siastemom ili kompozitima. Niska viskoznost za malu potrošnju materijala i brže čišćenje. Otporan je na uslove oralne sredine, bez mirisa ili iritacija ukusa.

boje: A1, A2, A3

Pakovanja:

- Freeprint® temp UV, A1 Br. Art.: 04058 500g - **275€**
- Freeprint® temp UV, A1 Br. Art.: 04062 1.000g - **498€**
- Freeprint® temp UV, A2 Br. Art.: 04059 500g - **275€**
- Freeprint® temp UV, A2 Br. Art.: 04063 1.000g - **498€**
- Freeprint® temp UV, A3 Br. Art.: 04060 500g - **275€**
- Freeprint® temp UV, A3 Br. Art.: 04064 1.000g - **498€**



VEĆ OD
275€

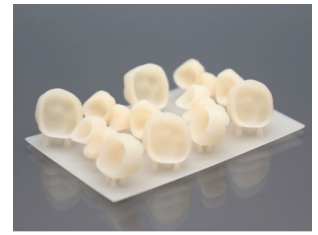
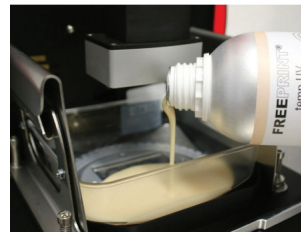

Freeprint® model svetlosno – polimerizujući 3D materijal za generativnu izradu zubnih modela

Za sve LED / UV printere sa svetlosnim spektrom od 405 nm ili od 378-388 nm. Precizna reprodukcija detalja, maksimalna površinska tvrdoća i dimenzionalna stabilnost. Maksimalna preciznost konstrukcije i stabilnosti zadovoljavaju visoke zahteve proizvodnje modela. Neprozirno podešavanje boje za optičku detekciju površinske strukture, pripreme margina itd. Boje: slonova kost, siva, pesak

Pakovanja:

- Freeprint® model boja peska Br. Art.: 03065 pak.1.000g - **400€**
- Freeprint® model boja slonova kost Br. Art.: 03779 pak. 1.000g - **400€**
- Freeprint® model boja siva Br. Art.: 03781 pak. 1.000g - **400€**
- Freeprint® model UV boja peska Br. Art.: 03778 pak. 1.000g - **400€**
- Freeprint® model UV boja slonova kost Br. Art.: 03780 pak. 1.000g - **400€**
- Freeprint® model UV boja siva Br. Art.: 03782 pak. 1.000g - **400€**

VEĆ OD
400€

AKCIJA



Freeprint® cast svetlosno – polimerizujući 3D materijal nemačke kompanije DETAX za generativnu izradu livenih objekata tehnikom preciznog livenja

Za sve LED / UV printere sa svetlosnim spektrom od 405 nm ili od 378-388 nm. Sagoreva bez ostatka u kalupu, čak i kod velikih zapremina. Ulaganje se vrši sa standardnim masama sa fosfatom. Precizna reprodukcija najfinijih površinskih struktura. Niska viskoznost za malu potrošnju materijala i brže čišćenje. Visoka pouzdanost procesa i preciznost konstrukcije. Boja: crvena.

Pakovanja:

- 02548Freeprint® cast 2.0 385 500 g - **235€**
- 02632Freeprint® cast 2.0 385 1.000 g - **448€**
- 02890Freeprint® cast 405 500 g - **235€**
- 03788Freeprint® cast 405 1.000 g - **448€**
- 03710Freeprint® cast 385 500 g - **235€**
- 03789Freeprint® cast 385 1.000 g - **448€**



VEĆ OD
235€

AKCIJA



DETAX
| d e n t a l |



KOMPLET PONUDA 72€ - ZA PRECIZNE OTISKE

Standardno pakovanje
Baza posuda 250 ml
Katalizator posuda 250 ml
Merice 2 kom.



40€

DETAX
| d e n t a l |



Multi pakovanje redovni set
baza + katalizator 4 x 50 ml
kanila za mešanje, žute 24 kom.

32€

MADE IN GERMANY

GRATIS



1 kertridž (50 ml)
Detaseal®
hydroflow lite

16€

Adicioni silikon za precizne otiske, odlična hidrofilnost. Tačna reprodukcija najfinijih detalja, posebno u vlažnim područjima. "Savršeni tok" - tiksotropno vezivanje sa izuzetnim kapacitetom protoka, termoosetljiv u toku vezivanja za kratko vreme u ustima. Maksimalno elastična svojstva posle istezanja, visoka elastičnost tokom uklanjanja. Izuzetno otporan na habanje.

A-SILIKON

Onetime perfect - OTISKIVANJE U JEDNOM KORAKU

pak: 2 x 250 ml baza + katalizator, 2 merice



60€

pak: 2 x 50 ml baza + katalizator,
12 kom. kanila za mešanje,
12 kom. Intra-oral-tips



40€

A-SILIKON

~~SET 100€~~

AKCIJA 90€

Dvofazni adicioni silikon za uzimanje otisaka u jednom koraku.
Izuzetno kratko vreme vezivanja u ustima (2 min.) zbog termički kontrolisanog vezivanja. Istovremena primena putty i wash otisne mase.

- Putty - vrlo visoke konzistencije, brzo vezivanje.
- Wash - niske konzistencije, super hidrofilni, tiksotropni, vrlo oštar detalji otiskivanja. Kontrastne boje: Putty - tirkizna, wash - ljubičasta

DETAX
| d e n t a l |

Monoprint supra - ZA IMPLANTOLOGIJU



- Adicioni silikon za jednofazno uzimanje otisaka na implantima
 - Srednje konzistencije, sa aktivnom površinom, specijalno dizajniran za implantologiju i fiksacione otiske sa kombinovanom protetikom.
 - Tečan, tiksotropan, za lako prekrivanje abatmenta.
 - Lako se uklanja iz usta, visoke elastičnosti.
- Pak: baza + katalizator 2 x 50 ml
kanile za mešanje, zelene 6 kom.

DETAX
| d e n t a l |

Detaseal function - ZA FUNKCIONALNE OTISKE



02521 Standardno pak.
baza + katalizator 2x80 ml
špric za modelovanje 1 kom.

32€

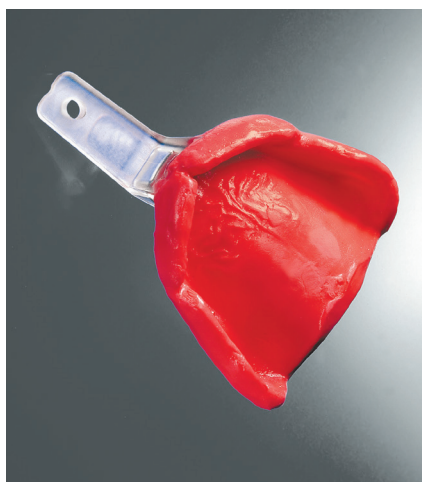

PREPORUKA
Detaseal®
Adhesive rapid



12€

- Precizni otisni materijal za funkcionalne otiske i oblikovanje ventilnih rubova.
- Termoplastičan, idealno glatke i elastične konzistencije
- Lako se oblikuje, zadržavajući svoj oblik i zapreminu.
- Sa definisanom plastičnom fazom i produženim vremenom vezivanja u ustima.
- Optimalna kontrola mešanja zahvaljujući kontrastnim bojama.
- Boja: baza crvena, katalizator žuta, odnos mešanja 1:1

Greenbite apple - ZA REGISTRACIJU ZAGRIŽAJA



A-SILIKON

Pak:
baza + katalizator 2 x 50 ml
kanile za mešanje, zelene 12 kom.
contouring tips 12 kom.



- Materijal za registraciju zagrižaja, na bazi A silikona, srednje konzistencije, tiksotropni.
- Direktno nanošenje na zube, ne sliva se u interdentalne prostore, lako uklanjanje iz usta.
- Kratko vreme u ustima (60 sek.), maksimalna konačna čvrstoća, 45 Shore D, lak za obradu.
- Boja: Baza zelena, katalizator žuta 1:1.
- Sa ukusom zelene jabuke!

Detaseal bite - ZA REGISTRACIJU ZAGRIŽAJA

Materijal na bazi silikona za registraciju zagrižaja, srednje konzistencije i fluidnosti



Pak:
baza + katalizator 2 x 50 ml
kanile za mešanje, roze 12 kom.
contouring tips 12 kom.



Materijal na bazi silikona za registraciju zagrižaja, srednje konzistencije i fluidnosti, veoma stabilan. Direktno se nanosi na zube i ne sliva se u interdentalne prostore. Jednostavno vraćanje na tačnu poziciju zbog neonske boje. Veoma lak i jednostavan za rad, omogućava lako doterivanje (sečenje, brušenje), velika dimenzionalna stabilnost, brzovezujući, veoma visoka konačna čvrstoća, 90 Shore A.
Boja: baza žućkasto zelena, katalizator bela 1:1

KONDEZACIONI SILIKONI

exaplast – Nova generacija C - silikona

- visoko precizni silikon za uzimanje otisaka
- sigurnosni sistem za vizuelnu proveru merenja u boji
- osnovna masa sa glatkom početnom konzistencijom
- jednostavno nanošenje - savršena adaptacija
- odličan odnos: cena/kvalitet

- exaplast putty - 910 ml
- Exasoft wash - 140ml
- exagel katalizator- 60ml



SET 34€



**exagel
GRATIS**

10€

mollosil® A-silikon

SOFT RELINING



NAJBOLJE REŠENJE ZA PODLAGANJE

Materijal za dugotrajno meko podlaganje, na bazi A silikona, hladnopolimerizujući, za direktno podlaganje u ustima. Pouzdano vezivanje za akrilatne proteze. Za ručno mešanje, odnos mešanja 1:1. Pogodan za imedijatne proteze. Biokompatibilan, bez mirisa i ukusa. Takođe pogodan za aplikacije sa indirektnom metodom. Boja: gingiva



- 02274 Starter pakovanje baza, tuba 30 ml katalizator, tuba 30 ml adhesive, bočica 5 ml Lustral gloss varnish, bočice 2 x 6 ml pipete 2 kom.

50€

- 03005 Standardno pakovanje baza tuba 50 ml, katalizator tuba 50 ml, adhesive bočica 5 ml Lustral gloss varnish, bočice 2 x 6 ml pipete 2 kom.

80€

Molloplast® B za indirektno dugotrajno meko podlaganje

Materijal za dugotrajno meko podlaganje, namenjen za rad u zubnoj tehnici. Jednokomponentni silikon za toplu polimerizaciju kuvanjem ili mikrotalasnu sa širokim spektrom indikacija (obturator, zaštita zuba u boksu). Poboljšano vezivanje za nove i stare akrilatne baze proteza. Optimalna konzistencija tehnologijom novog vakuum punjenja sa plak-inhibitorom. Ove izvanredne osobine su klinički testirane i dokumentovane.

SILIKON ZA TOPLU POLIMERIZACIJU

Bond povećava sigurnost veze između Molloplast B i akrilatne proteze na kojoj su već rađene reparature ili podlaganja. Bond se nanosi četkicom.

Br.-Art.	Pakovanje	Jedinica	CENA
03000	Standard pakovanje posuda	45 g	70€
03001	Veliko pakovanje posuda	170 g	210€
03002	Kombinovano pakovanje posuda Primo Adhesive, bočica	45 g 15 ml	85€
03004	Primo učvršćivač bočica	15 ml	200€



DETAX
| d e n t a l |



Tempofit regular 1:1



**PRIRODNA
ESTETIKA!**



Standardni kompozitni bis-akril 1:1, samopolimerizujući, za precizne privremene kratkoročne i dugoročne nadoknade. Prirodna estetika i transparentnost zuba, sa dugoročnim stabilizatorom boje. Visoko otporan na savijanje i lomljenje, kao i na abraziju. Visoka inicijalna tvrdoća, kratko vreme vezivanja. Lako uklanjanje usled elastične faze, niske temperature polimerizacije. Optimalna obrada (brušenje, poliranje), neutralan ukus. Direktna primena sa Automix2-sistemom. **Boje:** A1, A2, A3, A3.5 **Pak.:** 50ml (75gr) kertridž, 10 kanila.

Tempofit premium 10:1



**VISOKA OTPORNOST
NA PUCANJE!**



Vrhunski kompozitni 10:1 bis-akrilat, samopolimerizujući, za izradu visoko kvalitetnih privremenih kruna i mostova i dugoročne privremene proteze. Prirodna estetika, odlična transparentnost, čak i u različitim svetlosnim uslovima. Izuzetno otporan na lomljenje, savijanje i abraziju. Sa definisanom elastičnom fazom, neškodljivo uklanjanje privremenih nadoknada, minimalna temperatura očvršćivanja. Izuzetno lak za poliranje. Neutralnog ukusa i odlična stabilnost boje tokom nošenja. Direktna primena sa Automix2 sistemom. **Boje:** A1, A2, A3, A3.5 **Pak.:** 50ml (75gr) kertridž, 10 kanila

Tempolink clear - Transparentni cement za privremeno cementiranje



BEZ EUGENOLA!

32€

**IDEALAN ZA
FRONTALNU REGIJU!**



DUAL POLIMERIZUJUĆI

Transparentni cement za privremeno cementiranje promera 4:1. Jednostavan je za upotrebu, odlično rubno zatvaranje i lako otklanjanje viška materijala. Značajno manji otpor pomaka od konvencionalnih cemenata. Idealan je za keramičke fasete, krunice i mostove u prednjem delu bez umanjena estetike. Ne sadrži eugenol i kompatibilan je sa svim stalnim cementima. Antibakterijski je, bez mirisa i ukusa. Standardno pakovanje kertridž mini-mix 5 ml.

Tempolink® single - Polikarboksilatni cement za privremeno cementiranje



25€

OPTIMALNA PROTOČNOST

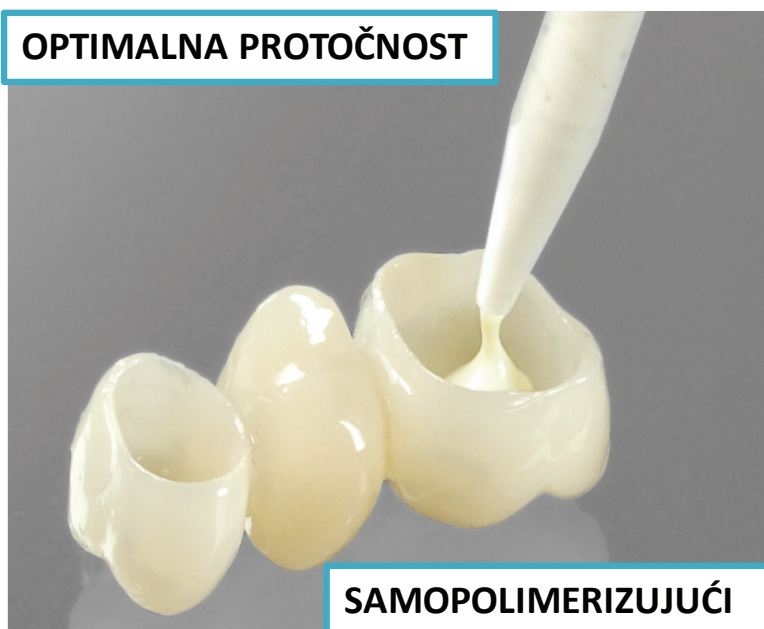

SAMOPOLIMERIZUJUĆI

Polikarboksilatni cement promera 1:1 za privremeno cementiranje krunica i mostova, inleja i onleja, cirkonijum radova, samopolimerizujući. Preparat ne sadrži eugenol. Optimalna protočnost zahvaljujući svojoj hidrofilitnosti. Osigurava cementiranje bez rubne pukotine. Višak cementa se lako uklanja.

Boja: prirodno neprozirna.

Standardno pakovanje kertridži mini-mix 5 ml.

MATERIJALI ZA PRIVREMENE NADOKNADE + GRATIS CEMENT

2 x tempofit regular 120€
GRATIS tempolink single cement



VELIKA DETAX AKCIJA

2 x tempofit premium 130€
GRATIS tempolink clear cement

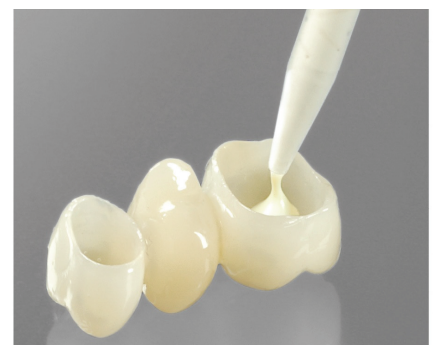
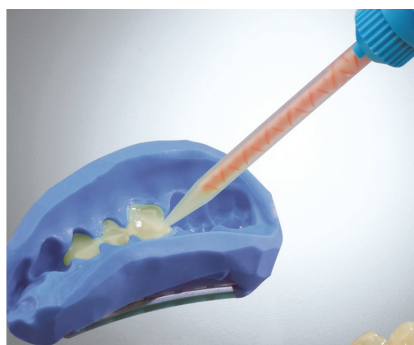

Implantlink semi Forte - Kompozitni cemet za implantno nošene restauracije

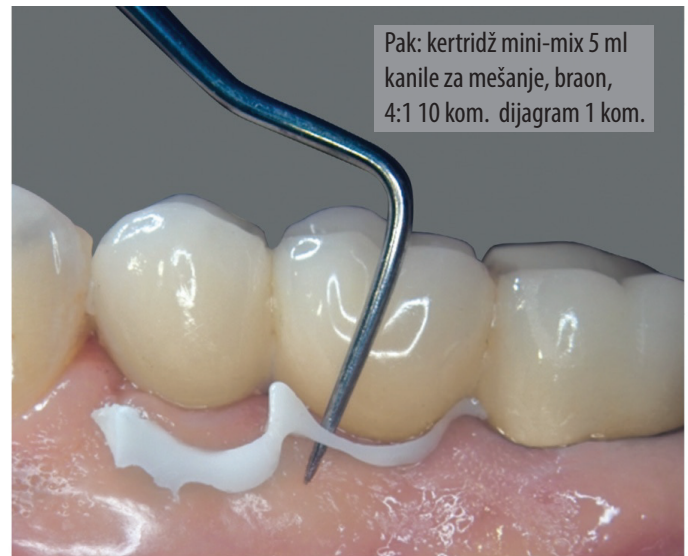

- Implant cement za nadogradnje na bazi smole 4:1, specijalno dizajniran za polu-trajno vezivanje za individualne nosače, nosače sa smanjenom površinom ili naročito male nosače.
- Poboljšana adhezija i otpornost na pritisak.
- Restauracija se može ukloniti bez problema, čak i nakon dužeg nošenja.
- Tačno pozicioniranje zbog smanjene mehaničke čvrstoće i tankog sloja (male debljine) filma.
- Lako uklanjanje viška tokom plastične faze.
- Kompatibilan sa svim kombinacijama materijala, dualni sistem očvršćivanja.
- Boja: prirodna neprozirna.

Fermin/Detaferm masa za privremeno zatvaranje kaviteta



- Masa za privremeno zatvaranje kaviteta.
 - Vezivanje u ustima pod uticajem pljuvačke, velika vezivna snaga
 - Odlično marginalno zaptivanje
 - Lako uklanjanje, jednostavna obrada.
 - Boja: bela neprozirna
- Standardno pakovanje teglica od 15 ml 40 gr

TEČNA KERAMIKA!

NOVO!



miYO[®]
pink

layered? stained?
no...it's MiYO



restorations and photography
by james choi

patent pending

HIT U SVETU!

MiYO® Tečna Keramika nudi potpuno novi pristup estetici



Jensen trenutno nudi dva MiYO® tečna keramička sistema: **MiYO® tečna keramika za zubne nadoknade** i **MiYO® Pink tečna keramika za gingivu**.

Oba sistema predstavljaju jedinstven sistem za završnu obradu koji čine paste opalescentnih i fluorescentnih materijala za bojenje, strukturu i glazuru.



1 MiYO COLOR



Različiti oblik, boja i efekat počevši od jedne baze

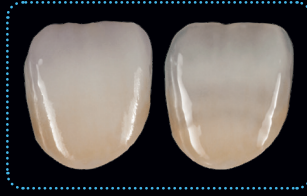

Od visoke do niske vrednosti sa MiYO Color Storm i Smoke

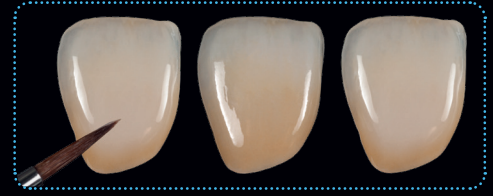

Od A3 do A1 sa MiYO Color Lumin

2 MiYO STRUCTURE

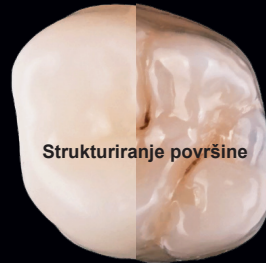

MiYO Structure pre pečenja

MiYO Structure posle pečenja

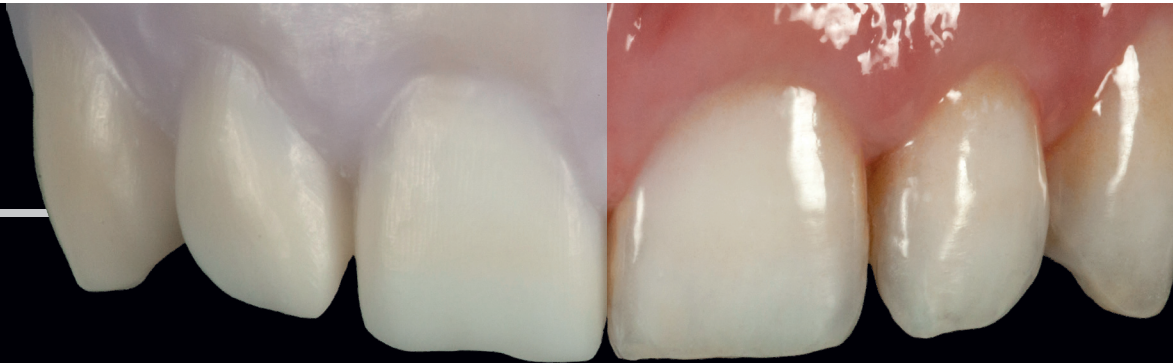

1 MiYO PINK COLOR

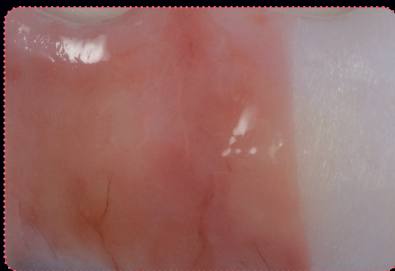

Neograničene mogućnosti za detaljan dizajn.

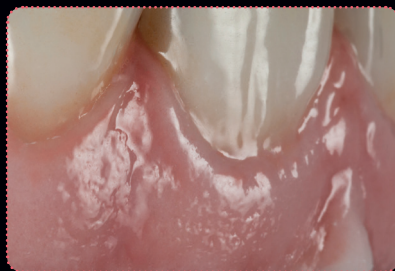

Dizajn prirodnog tkiva sa MiYO pink Structure.

2 MiYO PINK STRUCTURE

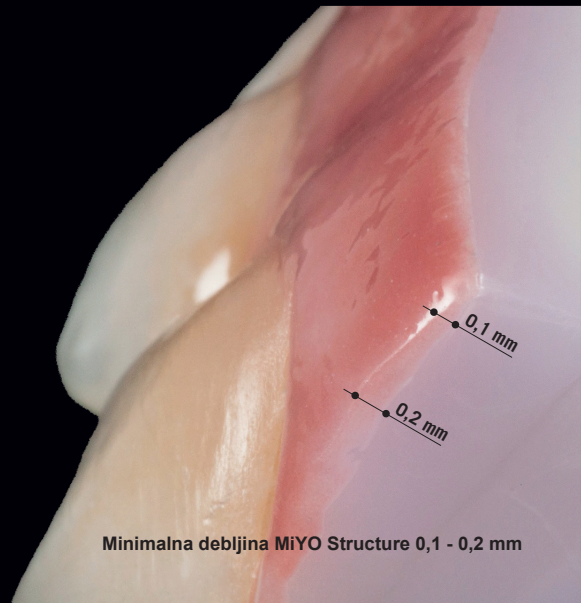

Minimalna debljina MiYO Structure 0,1 - 0,2 mm



QUICK START GUIDE

srpski



Slojevita estetika - monolitni rad

MiYO i MiYO pink su jedinstven sistem za završnu obradu koji čine paste opalescentnih i fluorescentnih materijala za bojenje, strukturiranje i glaziranje. MiYO pink Gingival Sistem daje tehničarima jedinstvenu sposobnost da stvore dubinu, vitalnost i teksturu u prirodnom tkivu, u nezapamćenim debljinama od 0.1 mm do 0.2 mm.

PRIPREMA

- Pre nanošenja materijala, površina mora biti čista i bez masnoće.
- Površina se može peskariti pod pritiskom od 50µm i 2 bara.

UPUSTVO ZA UPOTREBU

- Nemojte izlupati višak tečnosti iz pakovanja. Umešajte je nazad u pastu.
- Temeljno izmešajte MiYO Color, MiYO Structure i pastu za glazuru, špatulom bez metala, pre svake upotrebe.
- Paste ne smeju doći u kontakt sa vodom.
- Uvek koristite suhu i čistu četkicu.

OBRADA

- Nanesite materijal na pripremljenu površinu prema njegovoj nameni.

SKLADIŠTENJE

- Na suvom između + 12°C do + 38°C.

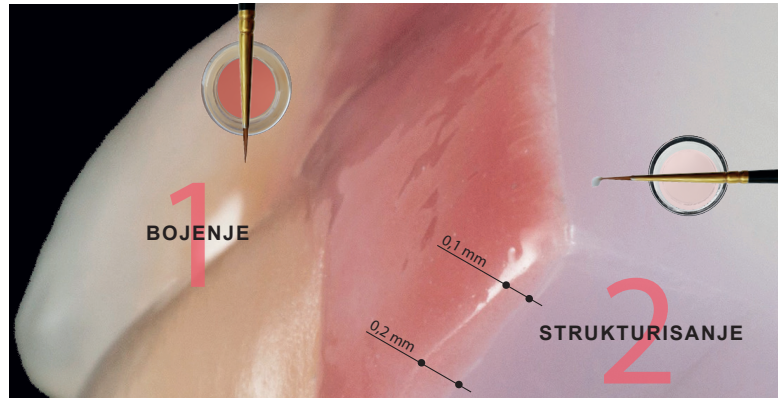

PARAMETRI PEČENJA* (Važi za sva pečenja)

	ZrO ₂ **	InSync Zr	Press to Zirkon	LiDi
temperatura u mirovanju [°C]	450	450	450	450
vreme sušenja [min]	2	2	2	2
vreme zatvaranja [min]	4	4	4	4
početna temperatura [°C]	450	450	450	450
početak vakuuma [°C]	620	620	600	600
brzina zagrevanja [°C / min]	45	45	45	45
krajnja temperatura [°C]	720	720	720	710
kraj vakuuma [°C]	720	720	720	710
vreme zadržavanja [s]***	30 - 60	30 - 60	30 - 60	30 - 60
vreme otvaranja [min]	1	1	1	1

* Sledeće temperature pečenja su standardne vrednosti i mogu varirati u zavisnosti od tipa peći.
 ** Za mostove ZrO₂ sa dugim rasponom preporučujemo povećanje temperature pečenja za 10 - 20°C.
 *** U zavisnosti od željenog sjaja, vreme zadržavanja treba da bude 30 - 60 sekundi.



QUICK START GUIDE

srpski

miYO
liquid ceramic

miYO
liquid ceramic

Slojevita estetika - monolitni rad

MiYO i MiYO pink su jedinstven sistem za završnu obradu koji čine paste opalescentnih i fluorescentnih materijala za bojenje, strukturiranje i glaziranje. Sa MiYO možete lako i brzo postići visoke estetske rezultate, uporedive sa slojevitim restauracijama za isto vreme koje bi bilo potrebno ako samo bojite.

PRIPREMA

- Pre nanošenja materijala, površina mora biti čista i bez masnoće.
- Površina se može peskariti pod pritiskom od 50µm i 2 bara.

UPUSTVO ZA UPOTREBU

- Nemojte izlupati višak tečnosti iz pakovanja. Umešajte je nazad u pastu.
- Temeljno izmešajte MiYO Color, MiYO Structure i pastu za glazuru, špatulom bez metala, pre svake upotrebe.
- Paste ne smeju doći u kontakt sa vodom.
- Uvek koristite suhu i čistu četkicu.

OBRADA

- Nanesite materijal na pripremljenu površinu prema njegovoj nameni.

SKLADIŠTENJE

- Na suvom između + 12°C do + 38°C.



PARAMETRI PEČENJA* (Važi za sva pečenja)

	ZrO ₂ **	InSync Zr	Press to Zirkon	LiDi
temperatura u mirovanju [°C]	450	450	450	450
vreme sušenja [min]	2	2	2	2
vreme zatvaranja [min]	4	4	4	4
početna temperatura [°C]	450	450	450	450
početak vakuuma [°C]	620	620	600	600
brzina zagrevanja [°C / min]	45	45	45	45
krajnja temperatura [°C]	720	720	720	710
kraj vakuuma [°C]	720	720	720	710
vreme zadržavanja [s]***	30 - 60	30 - 60	30 - 60	30 - 60
vreme otvaranja [min]	1	1	1	1

* Sledeće temperature pečenja su standardne vrednosti i mogu varirati u zavisnosti od tipa peći.
** Za mostove ZrO₂ sa dugim rasponom preporučujemo povećanje temperature pečenja za 10 - 20°C.
*** U zavisnosti od željenog sjaja, vreme zadržavanja treba da bude 30 - 60 sekundi.



👍 ZAINTERESOVANI STE ZA FANTASTIČNE MIYO MOGUĆNOSTI?

Posetite jedan od naših
Workshop-ova i upoznajte se sa
MiYO svetom - MiYO tečnim
keramičkim sistemom.
1 dan osnovni kurs ili
2 dana intenzivni kurs, izaberite.

Sve dodatne informacije dostupne na
www.mikodental.net

MIKODENTAL DENTAL DEPOT
Glavno sedište firme:
Stojana Novakovića 19
15000 Šabac/Srbija
Tel/fax: + 381 15 345 123
Tel: + 381 64 6438154

MIKODENTAL BG
Gandijeva 130a
11070 Novi Beograd/Srbija
Tel: + 381 11 411 89 48
Tel: + 381 64 6438164

MIKODENTAL BiH
Branislava Nušića 162
71000 Sarajevo/BiH
Tel/fax: + 387 33 712 111
Tel: + 387 61 244 814

MIKODENTAL Hrvatska
CIRKON-DENTAL
Smičiklasova 8
47000 Karlovac
Tel.: +385 91 5464696

MIKODENTAL Crna Gora
Dental Depot CG DOO
Mainski Put Bb
85310 Budva/Crna Gora
Tel: +382 69 256 522



Ekskluzivno u MIKODENTALU u
Srbiji, Crnoj Gori, BiH i Hrvatskoj



MiYO Esthetic Finishing System – od firme JENSEN Dental – je kompletan set koji sadrži MiYO Color mase, MiYO Structure mase i mase za glazuru, za izradu zahtevnih bezmetalnih estetskih restauracija, od cirkon dioksida ili litijum disilikata, reprodukciju svih detalja i estetike identične prirodnoj. Sistem dozvoljava tehničaru da radi brže i jednostavnije, nego kao što se radi klasično slaganja slojeva keramike. Sa MiYO se mogu uraditi anatomske grizne površine, površinske strukture brzo i lako tehnikom bojenja i tako dobiti isti efekti kao kod restauracija izrađenih standardnom procedurom slaganja slojeva.

990,00€+PDV



MiYO Kit sadržaj: 18 MiYO Color 4g, 5 MiYO Structure 4g, 1 Glaze Paste 4g, 1 InSync one-for-all, Stain/Glaze Liquid 25 ml

MiYO Color – tako pravo kao što je priroda

Mase različitog opaciteta i fluoroscencije. Ovim se postižu isti efekti kao sa klasičnim slaganjem slojeva. Jedinstvene osobine MiYO Color masa dozvoljavaju korisniku nanošenje tečnosti, sloj po sloj, a da se pri tomboju ne pomešaju, za postizanje prirodnih detalja u jednom radnom koraku.

MiYO Structure

Paste za strukturu različitih boja i translucantnosti, za stvaranje oblika i karakterizaciju površinske teksture. Indeks prelamanja svetlosti je kao prirodni, pri debljini sloja već od 0,1 mm, vidljiv na monolitnim krunama.

	Br. Art.	Cena
MiYO Kit	271871	990,00€+PDV

599,00€+PDV



MiYO pink Kit sadržaj: 9 MiYO pink Gingiva Color 4g, 3 MiYO pink Gingiva Structure 4g, 1 Glaze Paste 4g, 1 InSync one-for-all, Stain/Glaze Liquid 25 ml

MiYO Pink – Dubina, vitalnost i tekstura

MiYO pink Gingiva sistem obezbeđuje jedinstvenu mogućnost izrade dubine, vitaliteta i teksture prirodne gingive u dosada nikad postignutoj debljini sloja od samo 0,1mm do 0,2mm! Na taj način se postižu isti efekti kao slaganjem slojeva.

	Br. Art.	Cena
MiYO pink Kit	272940	599,00€+PDV



KOMPONENTE SISTEMA MIYO:

TRANSLUCENT	COLOR	STRUCTURE
Trans Shade A	Snow	Structure Window
Trans Shade B	Linen	Structure Ghost
Trans Shade C	Fissure	Structure Enamel
Trans Shade D	MAMELON	Structure Ice
Trans Straw	Mamelon Wheat	Structure Blush
Trans Sage	Mamelon Coral	
Trans Lotus	Mamelon Pumpkin	Glaze Pasta
Trans Clementine	HALO	InSync Liquid - one for all -
Trans Storm	Halo Spring	
Trans Cobalt	Halo Autumn	
Trans Lumin		
Trans Lumin plus		
Trans Smoke		
Trans Slate		

KOMPONENTE SISTEMA MIYO PINK:

TRANSLUCENT	COLOR	STRUCTURE
Trans Raspberry	Flamingo	Structure Orchid
Trans Copper	Crimson	Structure Rouge
Trans Midnight	Plum	Structure Frost
	Merlot	
	Sorbet	Glaze Pasta
	Salmon	InSync Liquid - one for all -
	Sable NEU	
	Thistle NEU	



TEHNIČKI PODACI:

	CTE (25-500 °C) [10 ⁻⁶ K ⁻¹]
MiYO Color	7,5 ± 0,5
MiYO Structure	7,4 ± 0,5
Glaze Pasta	7,3 ± 0,5

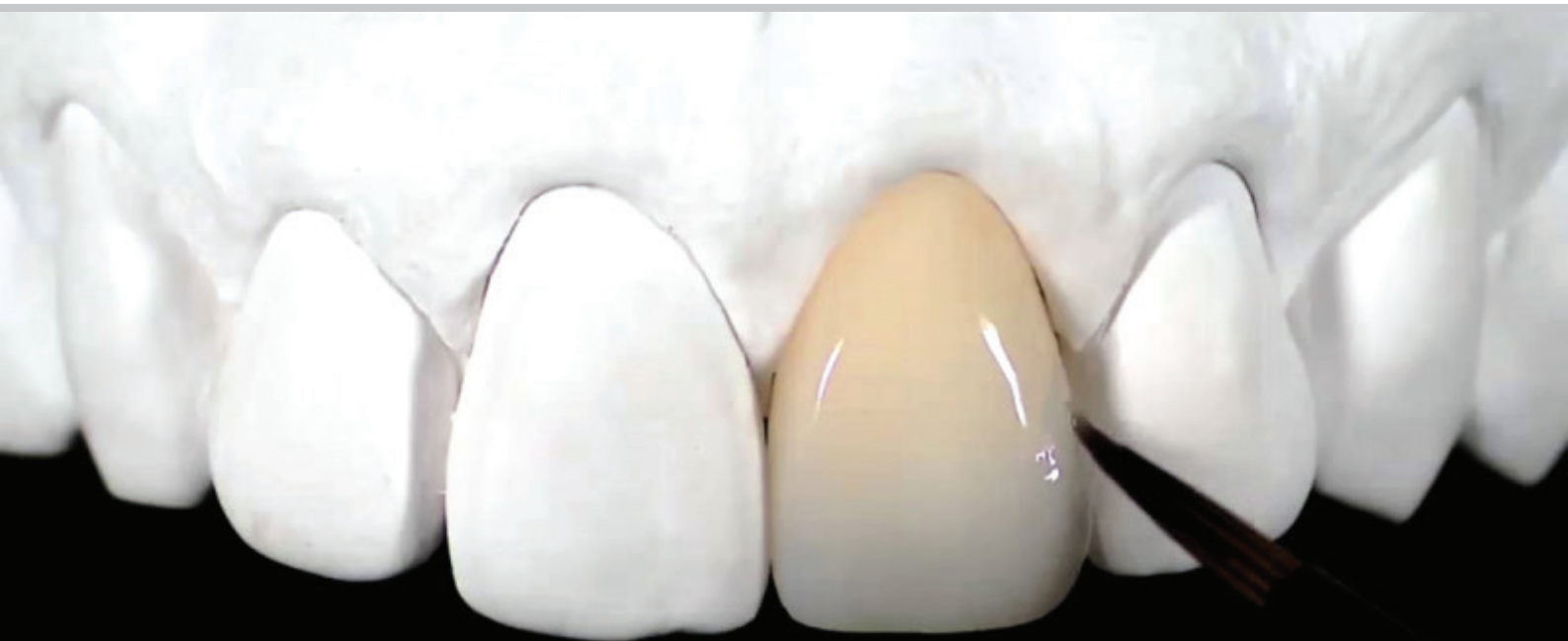



PROMOTIVNA PONUDA! ::: ZA 10 PACIJENATA ::: PORUČITE ODMAH!

BlanQuest profesionalni sistem za beljenje zuba, pruža najefikasnije rešenje za brilijantan beli osmeh. Obezbedite Vašim pacijentima značajno belje zube u minimalnom vremenu, u samo jednoj poseti stomatologu! Izbeljivanje zuba je najčešći traženi estetski tretman za zube i sa našom naprednom 45-minutnom (3x15min.) procedurom, pacijenti će videti brze i dramatične sjajne rezultate!

PREDNOSTI:
GloboDent inovativni 35% H₂O₂ gel napredne formule, beljenje za 3 do 8 nijansi za samo 45 minuta (3x15min.)!

GloboDent remineralizirajući gel, koji dokazano ojačava i remineralizuje zubnu gleđ, dok smanjuje rizik od osetljivosti zuba, za komforan postupak. Dizajniran za upotrebu bez LED lampe ili sa bilo kojim svetlosnim sistemom za izbeljivanje ili LED lampom!

Komplet za izbeljivanje za minimalno 5, a maksimalno 10 pacijenata obuhvata:
5 špriceva od 35% H₂O₂ BlanQuest Pro Whitening gel (po 3 ml)
5 špriceva GloboDent Gingival Barrier (po 1,2 ml)
1 špric GloboDent remineralizirajućeg gela
1 uputstvo, 5 zaštita za lice, 1 ključ boja



NAKON AKTIVACIJE TRAJE JOŠ DUGO!

Optimalan efekat
izbeljivanja!

Savršene viskoznosti!

Lepo se aplikuje!

Odlične konzistencije!

SET ZA 10 PACIJENATA!

150€
-12% 170€



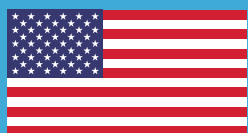

Made in USA

IKODENTAL
DENTAL DEPOT
PROMOTIVNA PONUDA!
POPUST! %%%

AKCIJA!



**SISTEMI ZA
BELJENJE!**

NOVO!

Welcome your new brilliant smile



BlanQuest Home Whitening Kit



UŠTEDA
10€

Komplet sadrži:

5 špriceva od 6% H2O2
BlanQuest Home Whitening
gel (po 3 ml)

1 špric GloboDent
remineralizirajućeg gela

1 uputstvo

1 pakovanje termo
materijala za splint

1 GloboDent zaštitno kućište
za splint za beljenje

NOVO!

60€
-15% ~~70€~~

Samo 30 minuta dnevno! Optimalni rezultati izbeljivanja u roku od 2 nedelje! Pakovanje termo materijala uključeno u komplet, za personalizovanu izradu splinta! GloboDent remineralizirajući gel, dokazano ojačava i remineralizuje zubnu gleđ, dok smanjuje rizik od osetljivosti zuba, za komforan postupak! Savršen ukus mente!

LUXBRITE - pametan izbor za Vaše zube!

NOVO!

Komplet sadrži:

1 LuxBrite personalni uređaj
za izbeljivanje zuba 3 šprica
od 6% H2O2 LuxBrite gela za
izbeljivanje (po 5 ml)

1 špric GloboDent reminera-
lizirajućeg gela

1 ključ boja

1 uputstvo

Priključite Vaš lični LED aparat za beljenje na bilo koji pametni uređaj i LuxBrite će biti Vaš idealan izbor za beljenje zuba u udobnosti Vašeg doma! Kombinujući našu sigurnu i efikasnu formulu beljenja sa našim 16 snažnim LED svetlima, LuxBrite je idealno rešenje za blistave bele zube!



UŠTEDA
20€

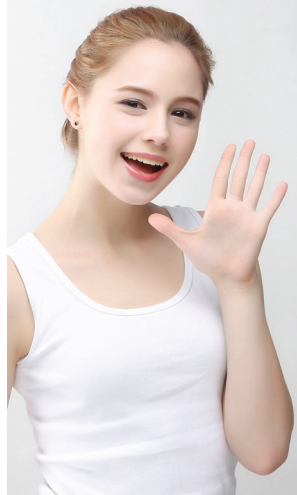

105€
-16% ~~125€~~

AKCIJA!*Samo najbolje za Vas!***POPUST!****Samsung elektronika! Za Vaše pacijente samo najbolje!****PAKET
3 KOM.
200€!****aquapick®**
IKODENTAL
DENTAL DEPOT**1 Moćni pulsirajući
mlaz (1800 impulsa
u minuti)****Prozirni mlazni
nastavci u četiri boje****3 Dodatni držači za
mlazne nastavke****Dugme za kontrolu
vodenog pritiska****Aquapick AQ300 oralni tuš**
Preporučena prodajna cena 100€
Veleprodajna cena 80€
Paket ponuda 3 kom. 200€**POSETITE NAŠ
ONLINE SHOP!**
www.bestdentalshop.net**aquapick®****IKODENTAL**
DENTAL DEPOT**ČISTI ZUBE
PERE USTA
PREVENCIJA KARIJESA**Veliko pakovanje 150ml
upotreba 3 mesecaDa Vaš osmeh zrači samopouzdanjem
Aquapick pena za beljenje će Vam
vratiti osmeh na lice!Efekat beljenja
Eliminiše loš zadah
Zaštita od karijesa
Prevenција zapaljenja desni**BEZ ABRAZIJE!**
Idealna za osteljive zube,
jer ne sadrži abrazivne sastojke**AKCIJA
3+1****TRI U JEDAN!**
I pasta i tečnost i četkica!**AQUAPICK pena za beljenje 150ml, Preporučena prodajna cena 20€**
Paket ponuda 3+1 GRATIS, Paket ponuda: 60€**AQUAPICK antibakterijske četkice**
Preporučena prodajna cena:
- porodično pakovanje 4kom 20€.
Paket ponuda 2+2 četkice 10€!
Preporučena prodajna cena 6€**aquapick®****IKODENTAL**
DENTAL DEPOT**4 KOM
10€****AKCIJA
2+2****AQUAPICK SONIČNA
ČETKICA AQ120****AKCIJA
3+1****IKODENTAL**
DENTAL DEPOT**ZA 100%
ČISTE ZUBE!****NOVO!****VISOKO
EFIKASNA KOD:**
- Uklanjanje
zubnog plaka
- Održavanje
pravilne
higijene zuba
- Za poboljšano
zdravlje usne
duplje i desni**aquapick®****AQUAPICK AQ120
Sonična četkica**
Preporučena
prodajna cena 90€
Veleprodajna cena 70€
Paket ponuda 3+1 GRATIS
Paket ponuda: 210€**aquapick**
AQ-350 PinkAQUAPICK AQ-350 je oralni
irigator koji na najlakši i
najefikasniji način
omogućava čišćenje zuba i
uklanjanje bakterija duboko
između zuba i ispod linije
desni gde se
konvencionalnim četkicama
i zubnim koncem ne
može dopreti.**Aquapick AQ350 oralni tuš**
Preporučena prodajna cena 100€
Veleprodajna cena 80€
Paket ponuda 3 kom. 200€**NOVO!****Aquapick tableta za
čišćenje aparata****NOVO!**

Clean & care even inside of the oral irrigator

**aquapick****12 KOM
10€**

Kompresor za dezinfekciju i sanitarnu zaštitu bilo koje vrste okruženja i površine.

simple&smart
Upper surfaces Spray

389€+PDV

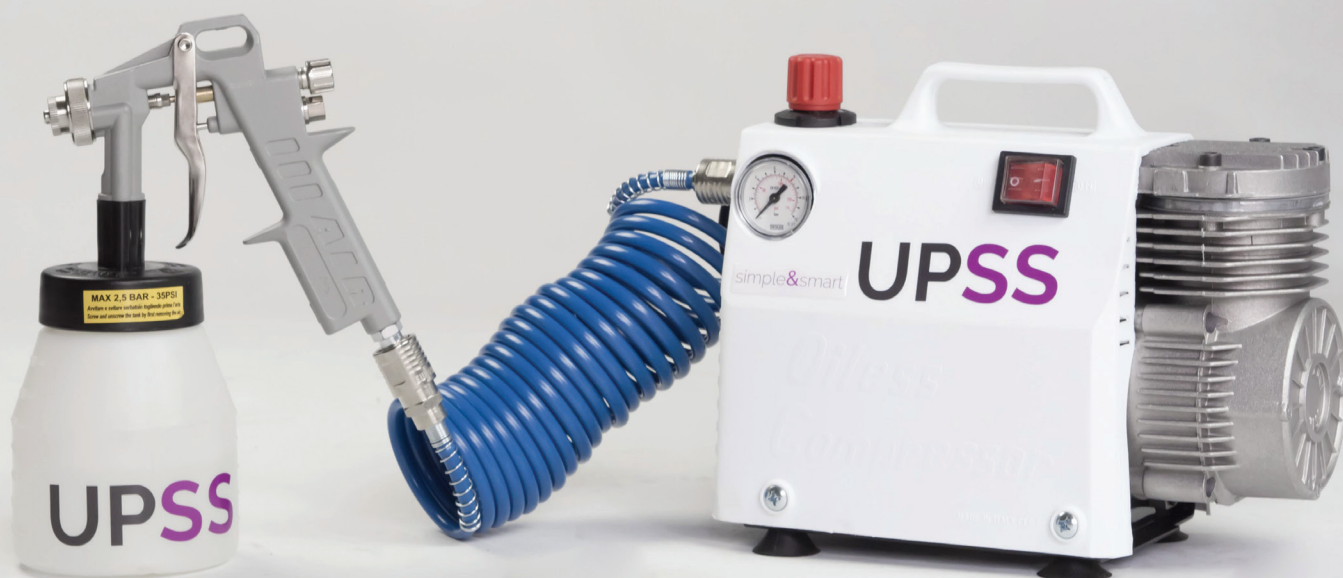

UPSS je ekonomičan, kompaktan i praktičan kompresor posebno dizajniran za brzu i preciznu dezinfekciju i sanitarnu zaštitu bilo koje vrste okruženja i površine. Proizveden sa svim italijanskim i TUV sertifikovanim komponentama.

Visoka efikasnost i performanse koju pruža izuzetno otporna pumpa, omogućavaju kontinuirani rad tokom više sati, bez ikakvog održavanja. Izuzetno jednostavan za upotrebu, zahvaljujući kompaktnom dizajnu i spiralnom crevu dužine 5 metara. Bezuljni kompresor opremljen pištoljem pod pritiskom, kojim se raspršuje izabrano sredstvo za dezinfekciju.

UPSS koristi istu tehnologiju kao i kompresori za medicinsku upotrebu.

Možete lako prilagoditi protok, intenzitet raspršivanja i količinu tečnosti. Konstantno homogeno prskanje uspeva da brzo dezinfikuje i sanira velike površine. Zbog toga nije potrebno sušenje. Može se koristiti bilo gde na informatičkoj opremi, računarima, telefonima, tkaninama, nameštaju, sanitarijama, stomatološkoj stolici itd. Nakon obavljanja običnog čišćenja, prskajte UPSS-om sa odabranim sredstvom za dezinfekciju koji će Vam pružiti sigurnost u radnom ili stambenom okruženju.



rhode



RHODE-UVC profesionalni sistem za dekontaminaciju vazduha

Kompanija RHODE je proizvođač protočnih sterilizatora za dezinfekciju / dekontaminaciju prostorija.

Ponuda uključuje 4 linije proizvoda:

INOKS - u kućištu od nerđajućeg čelika,

PROFI - u obojenom čeličnom kućištu,

ELITE - u obojenom čeličnom kućištu za kupce koji zahtevaju najviši kvalitet,

ROOM - ELITE verzija sa kratkom komorom od 50 cm.

Sterilizatori se proizvode u dvofunkcijskoj ili jednofunkcionalnoj verziji.

UVC zračenje uništava koronavirus SARS CoV.

Efikasnost dekontaminacije prostora sterilizatorima sa UVC lampama potvrđena su brojnim naučnim studijama. Najviši kvalitet proizvoda garantuje 25 godina iskustva u proizvodnji medicinskih uređaja i CE, ISO 9001 i ISO 13485 medicinskih potvrda. Svi sterilizatori ispunjavaju tražene standarde sigurnosti i kvaliteta proizvodnje, proizvedeni su sa najvišim tehnološkim standardom potrebnim za profesionalnu upotrebu. Ovaj uređaj može da radi u prisustvu ljudi, garantujući potpunu sigurnost. Otprilike 3 sata nakon instalacije, 99% bakterija i virusa u vazduhu su deaktivirani. Zaštitite svoje zdravlje i zdravlje pacijenata.

Predstavljamo Advance Pro, najnoviji model iz Advance serije prvoklasnih Prestige Medical autoklava.

Advance Pro je sterilizator B klase, kapaciteta 22 litre, sa izuzetnim učinkom, čije komponente su podržane od strane Prestige Medical-ovog nagrađivanog servisa za kupce. Advance Pro ima cikluse vakuum B klase i bez vakuuma unutar istog uređaja, pružajući nove mogućnosti kojim pojednostavljuje i olakšava svakodnevnu sterilizaciju višekratnih medicinskih instrumenata.

- * **Cooltech** je poslednja novina kompaktnih razlađivaca čime se skraćuje ciklus autoklaviranja u odnosu na prethodne modele.
 - * **Flexi Rack** omogućava raspoređivanje fioka sa instrumentima na 20 različitih načina i može se prilagoditi različitim potrebama. Proces sušenja je unapređen pomoću HTS (Heat Transfer Sistem) koji koristi na najbolji način termičku provodljivost aluminijuma.
 - * **VSI - Advance Pro** ima Vizuelni Sistem Indikatora (VSI) u 6 boja pomoću kojeg se može videti u svakom trenutku status, uključujući i količinu vode i načine odvoda koji odgovaraju vašim potrebama.
- Jasan LCD ekran** sa pozadinskim osvetljenjem u kombinaciji sa 6 prekidača koji se lako koriste, omogućava precizno i bezbedno korišćenje.



POPUST
20%

3.648€
~~4.560€~~

U cenu uračunat PDV. Gratis isporuka.



22 L

NOVO!

SIGURNOST NA PRVOM, DRUGOM I TREĆEM MESTU.

Sistem za filtriranje aerosoli
za zdrav vazduh za pacijente i osoblje.



Air SAFER
Safety in Dentistry

 MEGA GEN
For Lifetime Smiles

Air Safer® filtrira 99,97% aerosoli.

Mobilni Air Safer® je aparat za prečišćavanje vazduha, u cilju smanjenja opasnosti od infekcija. Usisavanjem aerosoli, vodenih kapljica i krvi, koristi se za dezinfekciju vazduha. U kombinaciji sa H13-HEPA filterom, Air Safer® zadržava do 99,97% aerosoli. Čišćenje i sterilizacija otpadnih čestica se vrši hemijskom reakcijom - fotokatalizom. Mogućnost unakrsne infekcija se redukuje skoro na nulu.

Jedan aparat - dve funkcije: usisavanje i dezinfekcija prostora



Optimalan odnos
cene i kvaliteta!
2.250,00€
plus PDV

- | Dezinfikuje i steriliše vazduh
- | 5 stepena filtracije
- | Eliminira 99,97% aerosoli
- | Veliki kapacitet: 340m3/h
- | Kompaktan i tih: <52db

Mobilna borba protiv infekcija

- | mobilan i kompaktan
- | daljinsko upravljanje
- | usisno grlo se namešta u svim pravcima
- | zamenjiv nastavak
- | podesiva osnova
- | upravljanje manuelno i programirano

Ono što ostaje je zdrav, čist vazduh za pacijente i osoblje.

Air Safer® radi na principu 5 nivoa i 5 sistema filtriranja.

Prvi korak:

Primarna filtracija klasičnim perivim pamučnim filterom. Sekundarna filtracija sa filterom koji absorbuje vodenu paru, male količine tečnosti (oblake kapljica i kapljice) kao i krv, a takođe i velike čestice poput hirurških ostataka.

Drugi korak:

Omogućava filtraciju 99,97% mirisa i aerosola, uz pomoć visoko efikasnog H13 HEPA filtera i filtera sa aktivnim ugljem.

Poslednji korak:

Procesom fotokatalizne oksidacije, upotrebom UV-C i plazma lampi, aerosoli dospevaju u komoru za sterilizaciju. One su podvrgavaju poslednjem koničnom procesu filtracije, koji čisti vazduh, pre nego što se vrati u spoljašnju sredinu.

OPIS	Reference
Mobilna usisna jedinica	Air Safer 80
Perivi pamučni filteri	01 - WPEF
Filter za vodenu paru*	02 - WVAT
HEPA filter*	H13HEPA
Filter sa aktivnim ugljem*	05 - ACF
UV-C lampe	06 - UVCL
Plazma	07 - PLM

*PREPORUKA:

Filter za vodenu paru - zamena na 4 meseca 79€+pdv
HEPA filter - zamena na 8 meseci 65€+pdv
Filter sa aktivnim ugljem - zamena na 8 meseci 75€+pdv

Microlay Eve - najbolje rešenje za uvod u digitalizaciju!

„Microlay Eve 3D printer dizajniran je za malu i srednju laboratoriju koja nastoji digitalizovati svoj radni tok, bez velikih ulaganja i bez ugrožavanja potrebne preciznosti i pouzdanosti za svakodnevni rad.“

LED matrica sa paralelnim sočivima za projekciju

Snažni 405nm LED niz ravnomerno raspoređuje snagu po celoj površini štampanja, postižući precizan i ponovljiv rezultat. Modul sočiva sa paralelnim projekcijama sprečava zalutale zrake svetlosti koje uzrokuju netačnosti i neravnomerne energetske zone na ostalim LCD štampačima. Rezultat su tačni i pouzdani modeli u koje zubni tehničar i stomatolog može da veruje.

47 mikrona XY rezolucije

Sa veličinom od 47 mikrona, 3D printer Microlay Eve postiže rezultate sa najvećom rezolucijom na tržištu. Za razliku od drugih LCD sistema, ova rezolucija je stvarna i efikasna zahvaljujući paralelnom izvoru svetlosti. Stepent detalja u najmanjim geometrijama je spektakularan, čak i koristeći 10x sočiva.

Otvoren sistem

Printer je optimizovan između ostalog za Microlay Printfit materijale, ali može raditi i u otvorenom režimu, omogućavajući korisniku da eksperimentiše sa bilo kojim drugim kompatibilnim materijalom od 405nm.

Robustan dizajn za profesionalne rezultate

Robustan dizajn, završen u čeliku i anodiziranom aluminijumu, daju mu pouzdanost i trajnost u najzahtjevnijim profesionalnim okruženjima. Rezervoar rezina, napravljen od aluminijuma, nije potrebno zamenjivati. Film za rezervoare, sa optimizovanim dizajnom, može bilo koji korisnik da promeni za manje od dve minute.

WiFi / Ethernet konekcija

Svesni smo važnosti komfora u svakodnevnim procesima u okviru laboratorijskog rada. Microlay Eve se ponaša poput 3D servera štampanja za bilo koji računar, tablet ili mobilni telefon unutar iste mreže. U isto vreme, ako imate nekoliko Eve štampača, svoj posao možete poslati na odabranu mašinu direktno sa vašeg računara, samo jednim klikom iz našeg MicroForm softvera. Obavezno ažurirajte svoj štampač sa svim besplatnim ažuriranjima koja će vas uvesti u doba industrije 4.0, 5G mreža i „Mašinskog učenja“ usredsređena na prediktivno održavanje štampača.

5" ekran osetljiv na dodir

Microlay Eve olakšava posao. Upravlajte štampačem sa svog ekrana od 5" osetljivog na dodir, sa pojednostavljenim, čistim i intuitivnim interfejsom. Otpremite digitalne datoteke, izaberite medijski profil i odštamajte. Tako lako. Takođe možete otvoriti Teamviewer direktno sa ekrana da biste se povezali sa Microlay tehničkom službom ili podrškom.

MICROLAY

S L A S Y S T E M S

Aplikacije:

Dentalni modeli; Privremene krune i mostovi ili za livenje;
Splintovi; Hiruški vodiči; Try-In; Individualne kašike;



NOVO!



Microlay Eve



NOVO!

Microlay Versus 385



Model	Microlay Eve	Microlay Versus 385
Tehnologija	LCD maskiranje kolimitiranom svetlošću	DLP (digitalna obrada svetlosti)
Kompatibilni materijali	10 materijala + Otvoreni režim	+ 130 materijala uključujući Detax, Keystone, Dentona, Nektdent, Dreve, GC, Kulzer, Microlay, Voco, 3Delta i Bego asortiman.
Uobičajena brzina štampanja	30mm / sat	55 mm / sat
Maksimalna brzina štampanja (testirano sa Microlay Printfit Model)	40 mm / sat	70mm / sat
Horizontalna rezolucija (XY)	47 µm	65 µm
Vertikalna rezolucija (Z)	prilagođeno (10-100 µm) (zavisi od rezina)	prilagođeno (10-200 µm) (zavisi od rezina)
Tačnost	± 30 um	± 60 um
LED talasna dužina	405 nm (ljubičasta svetlost)	385 nm (UV svetlost)
Dimenzija štampe	120x65x180mm	125x70x185mm
Microform licenca	✓	✓
Kontrola temperature	X	✓
Kamera za nadgledanje	X	✓
Automatska kalibracija	X (zahteva ručnu zamenu LCD-a)	✓ (interni radiometar)
Dimenzije	250x265x500mm	473x357x464mm
Instalacija i obuka	Online	Na sajtu
Servis(podržka)	* 250 € / god	✓

KAD KUPUJEM BIRAM NAJBOLJE!

DIPLOMAT
DENTAL SOLUTIONS



Diplomat Dental, Slovačka. Sav repro materijal i nasadni instrumenti su švajcarskog, nemačkog, slovačkog i italijanskog porekla!

**RADNO MESTO PO VAŠOJ ŽELJI! IZABERITE I DIZAJN I KONFIGURACIJU!
UNIKATNE STOMATOLOŠKE JEDINICE!**

- *PERFEKTNA ERGONOMIJA!**
- *INDIVIDUALNA KONFIGURACIJA!**
- *3D SISTEM ZGLOBA ZA GLAVU!**
- *GARANCIJA 2 GODINE!**
- *FUNKCIONALNOST I UDOBNOST**
- *JEDINSTVENI DIZAJN**
- *NENADMAŠAN KOMFOR**

DIPLOMAT
DENTAL SOLUTIONS



NAPRAVITE VAŠU IDEALNU KOMBINACIJU!

er metal



NAMEŠTAJ KVALITETNE IZRADE POTPUNO OD METALA!

POKRETNI KLINIČKI KABINETI - VRHUNSKI DIZAJN, NAJBOLJE CENE!



D-63S

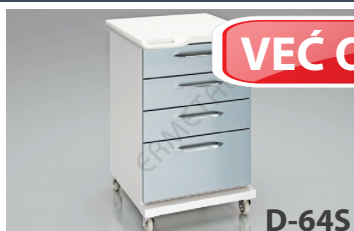

VEĆ OD 220€

D-64S



D-65S



D-71

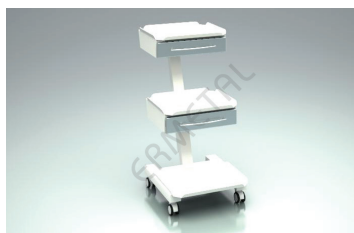

ULOŠCI ZA FIOKE!

CENA SAMO 35€

T-T

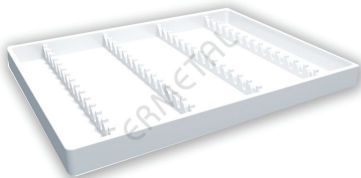

T-6



T-8

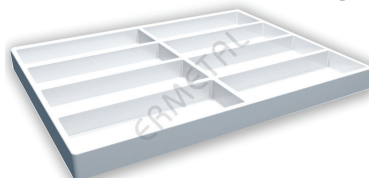

T-16



KOMPLETNA RADNA MESTA ZA ZUBNE TEHNIČARE!



NOVO!!!

Pogledajte nove modele nameštaja za zubne tehnike i stomatološke ordinacije! Isporuka na području celog regiona! Najbolji odnos cene i kvaliteta! Pozovite nas ili nam pišite na Viber, Messenger, WhatsApp!
Vaš Mikodental Dental Depot

Nouvag AG je Švajcarska kompanija koja je osnovana davne 1971 godine, prerastajući u jednog od lidera dentalne industrije. Ono što je karakteristično za ovu kompaniju je razvojni sektor koji je zadržao tradicionalni koncept dizajna proizvoda po čemu su jedinstveni u svetu. Pravac razvoja kompanije je veoma strog, a njena tehnološka rešenja ih stavljaju u kategoriju proizvoda najvišeg kvaliteta. Danas kompanija je prisutna na svim kontinentima kroz svoje distributivne centre sa tendencijom širenja. Nouvag Ag proizvodni pogoni se nalaze u Švajcarskoj i u Nemačkoj.

MD 11 sa 20:1 kolenjakom

Br. Art. 2027

Ukoliko su za Vas važni kvalitet u kombinaciji sa mirnim, sigurnim radom i jednostavnom upotrebom, sve ono što očekujete od jednog fiziodispenzera, onda je MD 11 pravi izbor za Vas, po fer i pristupačnoj ceni.

Tehničke karakteristike

Napon:	100 V, 115 V, 230 V na 50/60 Hz
Snaga:	120 W
Motor:	Elektronski motor, bez četkica
Opseg brzine motora:	300 – 40,000 rpm
Max. obrtni momenat:	6 Ncm
Performanse pumpe:	1 – 100 ml/min.
Dimenzije jedinice:	260 x 250 x 110 mm
Težina jedinice:	2.8 kg

Oprema:

- Kontrolna jedinica sa integrisanom pumpom
- Uputstvo za upotrebu na CD-ROM-u
- Elektromotor 31ESS
- Kolenjak 20:1 **GRATIS**
- Nožna papučica
- Držać za flašu
- Set creva
- Tečnost za irigaciju, 0,9 % NaCl
- Klip set
- Držać za nasadnik

MD 11 sa 20:1 kolenjakom LED

Br. Art. 2028

Redovna cena: 3.620€ + PDV

**-20%
POPUST**

**AKCIJA
20% popusta
2.896€
+ PDV**



**-20%
POPUST**

**AKCIJA
20% popusta
2.312€
+ PDV**

Redovna cena: 2.890€ + PDV

**OGRANIČENA
PONUDA!**

CREVNI SISTEM NOUVAG pakovanje

15€

Nouvag irigacioni sistem za
hlađenje kolenjaka,
2m sterilni set creva



GRATIS Aquapick



MICROBLASTER

Microblaster je uređaj koji omogućava uklanjanje cementa, omogućava čišćenje odlivaka, inleja i onleja i uklanjanje oksida. Takođe se koristi za mikrotenciju, čišćenje i odmašćivanje metala i keramike prilikom reparature keramike, okluzalno peskiranje za finu obradu, podešavanje aproksimalnih kontakata.

Isporučuje se sa spojnicom za prilagođavanje vazдушnom kompresoru i konektorom tipa Borden ili Midwest i 2 plastična rezervoara, jedan sa 40g Al-oxid peska (50 mikrona).

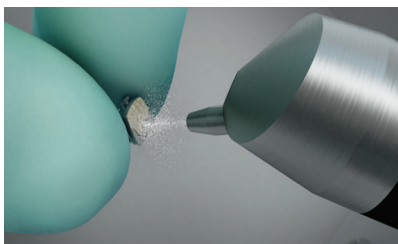

NOVO!

~~110€~~

90€



Bio-Chamber

Komora sa izduvnim sistemom, isključivo dizajnirana za rad sa Microblaster-om obezbeđujući veću čistoću, efikasnost, sigurnost i praktičnost tokom procesa peskiranja.

~~210€~~

190€

NOVO!



ALUMINIJUM OKSID PESAK

Pakovanje 0.8kg (50 i 90 mikrona)



15€

ULTRAZVUČNA KADICA BIOWASH

Optimizuje i ubrzava proces pranja uređaja, proteza i instrumenata generalno. Čisti teško pristupačna mesta i uklanja organske i neorganske ostatke impregnirane na instrumentima.

Sprečava preuranjeno habanje instrumenata, uzrokovano abrazijom pri manuelnim metodama čišćenja.

Karakteristike:

- Kadica 2,5 litara kapaciteta
- Tajmer sa podešavanjem vremena
- Ultrazvuk frekvencija od 42 kHz.
- Dimenzija: 35x25x23 cm
- Težina: 3,1 kg.
- Nezaobilazna u tehnici!
- Čisti protetske radove posle poliranja.
- Uklanja zaostali gips sa iskuvanih proteza.

• **Ultrazvučna kadica isporučuje se sa plastičnom korpom za instrumente!**

~~310€~~

260€



DESTILATOR

• **Sada možete imati destilovanu vodu u svojoj ordinaciji kada god Vam je potrebno!**

Kompaktan zatvoreni rezervoar od nerđajućeg čelika obezbeđuje izuzetnu trajnost. Ne zahteva hidraulični protok i ima obezbeđen sistem automatskog gašenja u slučaju nestanka vode u rezervoaru.

Tehničke karakteristike:

- posuda kapaciteta 4L
- ručno snabdevanje
- snaga motora 750W 1L/h
- dimenzije 235x380mm

~~300€~~

280€



LUPE

CENA SAMO 35€



Optičko sočivo uveličavanja 2.5x ili 3.5x

MODERAN DIZAJN I VRHUNSKI KVALITET!



VAKUM FORMER PLASTVAC P7 Sa displejom!

Snažan motor sa dvostranim livenim nosačem - ravan i sferni!
Automatski generiše vakuum u trenutku preklapanja.
Izuzetne praktičnosti.



PlastVac P7
Vakuum former

VELIKI IZBOR FOLIJA ZA RAZLIČITE INDIKACIJE



~~620€~~

520€

PAKOVANJE FOLIJA VEĆ OD 5€!

U ponudi su okrugle i četvrtaste folije, crystal ili soft od 0,3mm do 4,0mm

PAKERICA BIOSTAMP

Moderna i jednostavna za korišćenje, zadovoljava najzahtevnije potrebe i standarde kvaliteta. BioStamp omogućava prilagođavanje pakovanja u različitim veličinama, pružajući ekonomiju papira i optimizaciju prostora u autoklavu.



~~320€~~

290€

NOVO!

~~250€~~

210€

Smart pakerica

Kompaktan i praktičan uređaj modernog dizajna. Ima istu tehnologiju kao BioStamp pakerica, opremljena je kertridžom za grejanje i automatskom kontrolom vremena, sistemom koji garantuje ravnomerno zagrevanje, efikasno pridržavanje i izbegavanje paljenja papira. Smart pakerica obezbeđuje ekonomičnost papira i optimizaciju prostora u autoklavu. Inovativni dizajn. Otpornost kertridža.



Hirurški papir
Uštedite novac sa
sigurnošću!

cena već od 9€

Hirurški papir koristi se za pakovanje instrumenata i materijala koji zahtevaju postupke sterilizacije zasićenom parom ili etilen oksidom. Cilj je stvaranje barijere protiv mikroorganizama, zaštita i održavanje sterilnosti pakovanih proizvoda. Da bi se olakšala kontrola sterilizacije, papir ima hemijske indikatore koji menjaju boju nakon procesa sterilizacije.

Dimenzije koluta, cena:
50 mm x 100 mts 9€
75 mm x 100 mts. 12€
100 mm x 100 mts. 15€

Dimenzije koluta, cena:
150 mm x 100 mts. 22€
200 mm x 100 mts. 29€
300 mm x 100 mts. 44€

NEPREVAŽIĐEN KVALITET! **GRATIS PROBNI SET KERAMIKE!** 

Vario 200/200 ZR 
Superiorni rezultati pečenja!

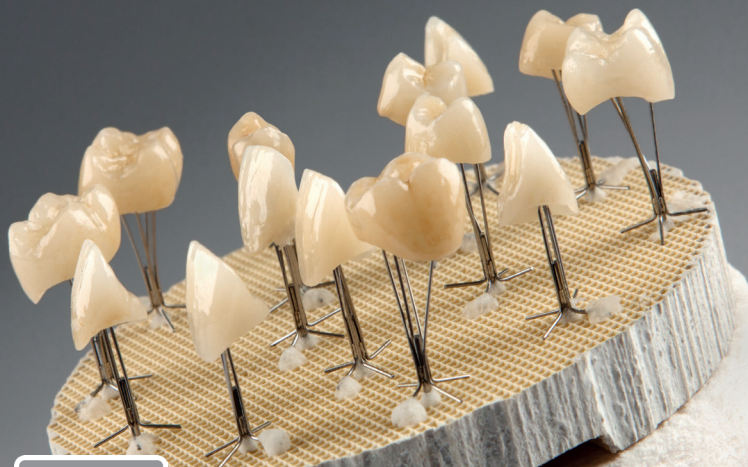

**JEDINA PEĆ NA SVETU
SA KOMOROM Ø 120MM
Z-120 tehnologija**

VARIO 200/200ZR
Superiorni
rezultati pečenja!

- STOP pucanju keramike!
- STOP "ČIPINGU"!
- TTC linearno hlađenje
- HOMOGENA raspodela temperature

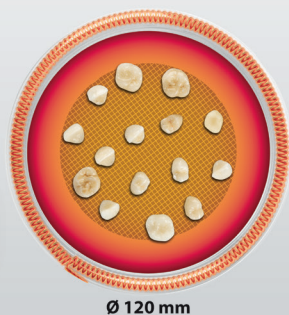

Vario 200 - 4.060€, Vario 200ZR - 4.630€

www.zubler-group.de
www.mikodental.com

**VAKUUM PUMPA P3
GRATIS! 708€**



**VAKUUM PUMPA P3
GRATIS! 708€**



**PRESS™ PEĆ
BROJ 1 NA SVETU!**

Novi Vario Press 300.e ZR
patentirani **ADVANCED PRESS™** postupak
& **TTC Modus!**





ADVANCED PRESS™
patentiran postupak presovanja
za litijum disilikat

- PERFEKтни REZULTATI PRESOVANJA
LITIJUM DISILIKAT GLAS KERAMIKA
- EKSTREMNO KRATKI CIKLUSI
PRESOVANJA
- BEZ REAKCIONOG SLOJA NA
POVRŠINAMA



TTC MODUS

- OMOGUĆAVA LINEARNO
HLAĐENJE CIRKON KERAMIKE
- "CHIPPING" I MIKRO-PUKOTINE
SU DEO PROŠLOSTI!
- PODESIVI STEPENI HLAĐENJA
OD 5 DO 45°C

VARIO PRESS®300 - 7.170€
VARIO PRESS®300.e - 7.890€
VARIO PRESS®300.eZR - 8.250€



PROBNO PAKOVANJE KERAMIKE GRATIS!



Zubler
aspirator
V4010

**UŠTEDA
100€**

890€
-10% 990€

Kontrolna jedinica na koleno K50



-10%
954€
-10% 1.060€

Stona kontrolna jedinica D50



-10%

954€
-10% 1.060€

Nasadnik bez četkica!

NOVO! ČETKICE!



IZBOR BR.1

aquapick®

NOVO! AQUAPICK SONIČNA ČETKICA!

VELIKI POPUST ZA STOMATOLOGE! AKCIJA!

Follow us on



aquapick®



1 MOĆNI PULSIRAJUĆI MLAZ (1800 PULSA U MINUTI)

Vodeni mlaz snage 1800 impulsa po minuti omogućava masažu desni, povećava cirkulaciju, tako jačajući alveolarnu koštanu strukturu koja daje potporu zubima.

1 KOM. 80€
PAKET 3 KOM. 200€!

2 Prozirni mlazni nastavci u četiri boje

Četiri boje mlaznih nastavaka olakšava njihovu upotrebu za celu porodicu



3 Dodatni držači za mlazne nastavke

Sistem sadrži držače za mlazne nastavke, koji se montiraju na pločice, za idealnu higijenu



4 Dugme za kontrolu vodenog pritiska

Omogućava korisniku da sam sebi odredi odgovarajući pritisak vode i da na taj način dovede do najboljih rezultata masaže desni i čišćenja zuba



“NAJBOLJA STVAR NA SVETU ZA ČIŠĆENJE ZUBA!”
OGNIJEN AMIDŽIĆ

KRUNICE/MOSTOVI

IMPLANTATI

BRAVICE

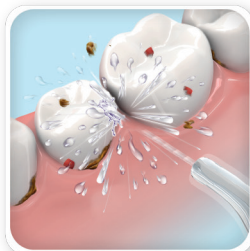

ZA STARIJE OSOBE I TRUDNICE

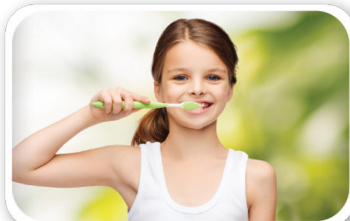

SPREČAVA KARIJES KOD DECE



REŠAVA LOŠ ZADAH

www.aquapick.rs

PROMOTIVNA PONUDA
DO 31.07.2020
ZA STOMATOLOŠKE ORDINACIJE
1 KOM. 80€
PAKET 3 KOM. 200€
PREPORUČENA MALOPRODAJNA
CENA APARATA 100€



NOVO!

Za Vaše pacijente samo najbolje!

AKCIJA
2+2

AQUAPICK antibakterijske četkice
Preporučena prodajna cena:
- porodično pakovanje 4kom 20€.
Paket ponuda 2+2 četkice 10€!
Preporučena prodajna cena 6€