

**AKCIJA**

www.bestdentalshop.net

Issue 13 • Volume 1 • 2019

PRVI REGIONALNI **ONLINE SHOP** ZA STOMATOLOGIJU I ZUBNU TEHNIKU

# BestDentalShop®

**MIKODENTAL**  
DENTAL DEPOT



**VELIKA AKCIJA  
DO 15. DECEMBRA**

No.13

**Zirkonzahn®**

Pozivamo Vas na

**HEROES  
DAY**

05.10.2019

**GRATIS** predavanja!

Kotizacija od 50€

Za stomatologe i zubne tehničare!



Enrico Steger, ZT Rudolf Brugger, ZT Alexander Lichtmannegger



**SET + BOND GRATIS // 05. oktobar MIKODENTAL SAJAM hotel RADISSON**

**220€**



**GRATIS!**

**90€**

**THE DENTAL  
ADVISOR**  
+++++

**USTEDA  
30%**



- Photographs courtesy of Dr. Sushil Koirala

**WORKSHOP – TEORIJA & HANDS-ON**



All on four - All on six  
Theory & Hands-on, 04.10.2019  
Prof. Dr Ates **PARLAR** DDS,MS,PhD  
RADISSON COLLECTION HOTEL,  
OLD MILL BELGRADE

**IMPLANT  
DIRECT™**

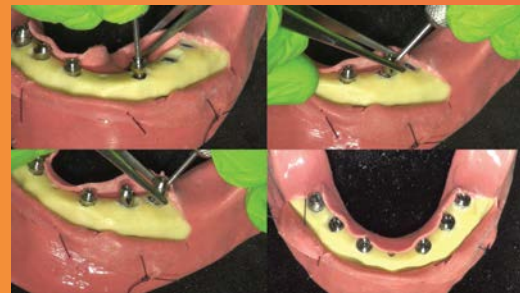

**NOVO! Zirkonzahn Prettau 2! Blan Quest! PREMIJERA M2 DUAL CAD/CAM! MEGA AKCIJE!**

**Zirkonzahn®**



**Profesionalni sistem za beljenje!**



**NOVO!**



**PREMIJERA**

ZA KLIJENTE KOJE POŠTUJETE

Zirkonzahn®

# PRETTAU® THE MOST EXPENSIVE

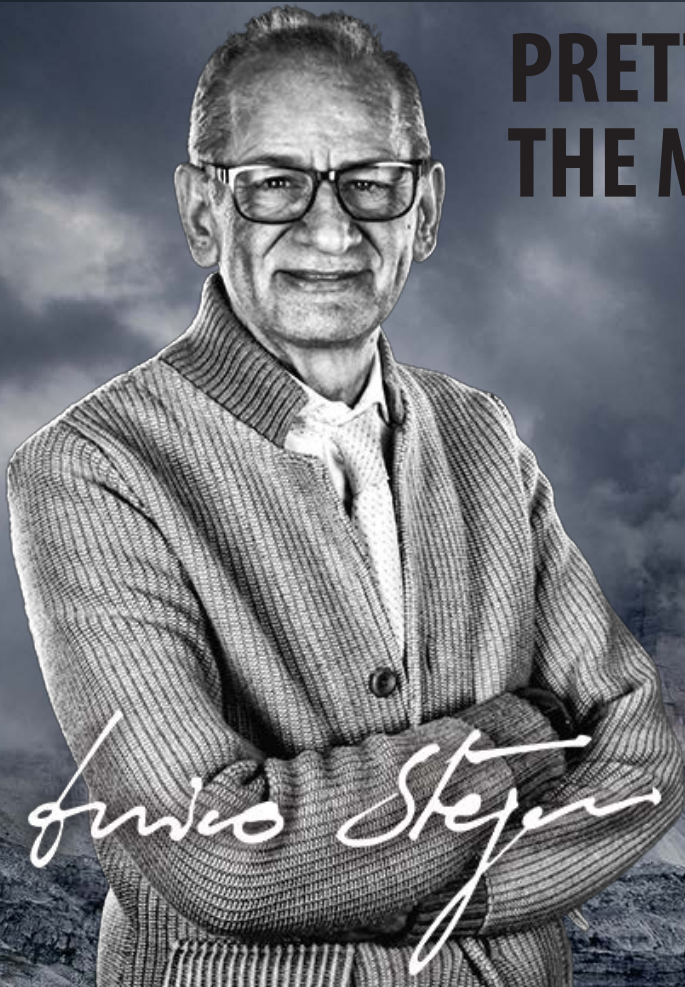

Poruka od Enrico Stegera, vlasnika ZIRKONZAHN kompanije

Već više od deset godina, pacijenti širom sveta nose visokokvalitetne Prettau® mostove u ustima. Na hiljade radova je vešto i umetnički ručno obojeno i na taj način individualizovano za pacijenta.

Duboko uveren da ispred sebe imam stomatološki materijal budućnosti, odlučio sam da izvučem najviše iz ovog materijala. Bilo je potrebno mnogo više nego što se u početku mislilo, ali nisam odustao.

Sa novim cirkonijumom, Prettau® put sada dosledno vodi u pravcu monolitnog dizajna. Dispersive® cirkon se već tokom proizvodnje obogaćuju finim prirodnim gradijentom boje.

Prettau®: Ime koje je duboko povezano sa mojim Južnim Tiroлом. Predanost i obećanje u isto vreme. Cirkon jeste i ostaje moja strast. Moj ponos.

Osloni se na to! Dođi da se upoznamo 05. oktobra i da saznas više!

Tvoj Enrico Steger

Više informacija na  
[prettau.zirkonzahn.com](http://prettau.zirkonzahn.com)

Prezentacije materijala i modela u Regionalnom Zirkonzahn centru u Šapcu, zakazivanje na 00381 64 643 8152

Vaš MIKODENTAL Dental Depot

NOVI CIRKONIJUM VISOKE TRANSPARENTNOSTI I OTPORNOSTI NA SAVIJANJE - SADA DOSTUPAN!

PREDAVANJE 05.10.

Zirkonzahn®

NEW! PRETTAU® 2

Materijali od cirkonijuma razlikuju se po translucenciji i čvrstoći. Pored estetskih karakteristika, stepen čvrstoće na savijanje je ključan faktor za izradu potpune restauracije luka sa funkcionalne tačke gledišta.

**Prettau® 2** cirkon kombinuje izuzetnu otpornost na savijanje i odličnu translucenciju. Pored toga, ručna tehnika bojenja sa **Color Liquid Prettau® 2 Aquarell** omogućava šemu boja koja je usklađena sa potrebama pacijenta. Odlične estetske osobine materijala omogućavaju monolitnu izradu restauracija. Time se sprečava pucanje keramike.

Sa **Prettau® 2** strukture od pojedinačnih krunica do cirkularnih mostova moguće je ponuditi pacijentima bio-kompatibilne, individualne i vrlo stabilne zubne nadoknade.



Zirkonzahn®

HEROES  
DAY

05.10.2019

Kotizacija  
već od  
50€

NAJVEĆI CAD CAM DOGADJAJ!

## SPEAKERS:

Enrico Steger, ZT Rudolf Brugger,  
ZT Alexander Lichtmannegger



## CONTENT:

## Svi IDS noviteti i predavanje Enrico Steger

Sa Zirkonzahn Heroes Day 2019 donosimo sve Zirkonzahn novitete sa IDS-a u Beograd. Dentalni vizionar i Zirkonzahn šef Enrico Steger će lično pričati o novim trendovima u zubnoj tehnici i predstaviti pametna rešenja slučajeva.

## Prezentacija Zirkonzahn.Digital Workflow

Zubni tehničar Rudolf Brugger će Vam dati sveobuhvatni uvid u naš Zirkonzahn.Workflow – od postavke slučaja do pozicioniranja finalne restauracije. On će Vam pokazati kako medjusobno funkcionišu svi softverski programi i sve informacije o pacijentima (DICOM, modeli, podaci intraoralnog skeniranja, 3-D sken lica) bez gubitka informacija. Na softveru Zirkonzahn.Implant-Planner i Zirkonzahn.Modifier će posebno staviti akcenat.

## Intenzivni uvod “Osetite novi Prettau® 2 cirkon” – INTRO

Na ovom Hands-on workshop-u sa Alexander Lichtmannegger ćete sve saznati o našem novom cirkonu Prettau® i Prettau® 2 Dispersive®: od karakteristika materijala do rukovanja, pa sve do individualnog bojenja. Onda ste Vi na redu: po našim uputstvima ćete bojiti pripremljenu krunu od cirkona Prettau® 2 Dispersive®. Na licu mesta ćemo ih sinterovati u Zirkonzahn Turbo peći.

## PROGRAM:

## Celodnevni

Izložba svih IDS noviteta, hardvera, softvera i novih materijala, najnovije frez mašine M2 Wet Heavy Metal i M2 Dual Wet Heavy Metal, softver Zirkonzahn.Implant-Planner, Zirkonzahn.Modifier, novi Prettau® cirkon blokovi.

## 10:00 – 12:00

Dobrodošlica i otvaranje izložbe. Pokazaćemo Vam sve novosti sa IDS-a i daćemo Vam sve savete.

## 12:00 – 13:30

Pauza

## 13:30 – 16:30

Izbor ja na Vama: Prettau® Hands-on workshop ili prezentacija softvera

1) Hands-on Workshop Intensiv-Intro:  
“Cirkon za osetiti” ( max. 15 učesnika)

ili

2) Prezentacija Zirkonzahn.Digital Workflow  
– od postavke slučaja do finalne restauracije  
(max. 20 učesnika)

## 17:00 – 18:00

Predavanje dentalnog vizionara i osnivača Zirkonzahn kompanije Enrico Steger: Prettau® i više – pokazaću Vam nešto lepo

## 20:00 – Open End

Zajednička večera i razmena iskustava

## LOCATION:

## Radisson Collection Hotel, Old Mill Belgrade

Bulevar Vojvode Mišića, 15  
Beograd – 11000, Srbija

## MORE INFORMATION:

Kotizacija: Hands-on 150€ + GRATIS predavanje, večera, sertifikat.  
Kotizacija: Samo za predavanje, večera, sertifikat 50€  
Mikodental, +381 15 345 123, +381 64 643 8152  
www.mikodental.rs

MIKODENTAL  
SAJAM  
RADISSON  
05. OKT.

Duplo brže skeniranje!

OPTIČKI SKENER SA 3 KAMERE

## S900 ARTI SKENER sa visokom gustinom i dubinom skeniranja

### Oprema:

- optički skener S900 ARTI sa softverom za skeniranje
- računar i monitor
- osnovni softver za modelovanje



### Karakteristike:

- Potpuno automatizovan optički skener sa **tri kamere** visoke rezolucije, velike brzine za izuzetno veliku gustinu skeniranja i veću dubinu podataka
- Duplo brže skeniranje zahvaljujući naprednijoj softverskoj tehnologiji (počevši od Zirkonzahn.Scan 5051)
- Visoka preciznost skeniranja:  $\leq 10 \mu\text{m}$
- Izuzetno velika površina skeniranja (115 x 78; format 16: 9) za skeniranje artikulatora i snimanje celog modela u jednom procesu skeniranja; svaka vrsta laboratorijskog artikulatora može se meriti i čuvati u softveru
- Postavljanje treće kamere omogućava dublje područje detekcije interdentalnih prostora i za otiske
- Funkcija dvostrukog skeniranja
- Opcija integrisanog skeniranja u boji - korisna je, na primer, prilikom kreiranja parcijalnih proteza
- Opsežne funkcije podudaranja, npr. grupno podudaranje, podudaranje markera, negativno podudaranje
- Stabilni visokoprecizni zupčanici
- Područje skeniranja je zaštićeno od nepovoljnih uticaja osvetljenja i prašine
- Univerzalno snimanje modela sa konceptima inteligentnog modela i uređajem za brzo oslobađanje (Easy-Fix-Sistem)
- Jednostavno pozicioniranje modela skeniranja uz pomoć laserske tačke
- Informacije specifične za pacijenta snimljene sa PlaneSistem® (Udo Plaster, MDT) i sa Plane Analyzer-om, mogu se 100% digitalizovati i implementirati u Zirkonzahn.Software
- Softver i hardver mogu se nadograditi na najnoviju tehnologiju

PAKET PONUDA 29.990€+PDV\*

**Zirkonzahn®**

## ZIRKONZAHN CAD/CAM SISTEMI

**Zirkonzahn®**

**MIKODENTAL**  
DENTAL DEPOT

**ZA LOJALNE  
KLIJENTE!**

OSNOVNI PAKET – DEMO MAŠINE

SAJAMSKA PONUDA!

**29.990€ + PDV**

NOV KOMPJUTER!



M5 Soft Milling Unit



S600 ARTI Scanner



PC

**05. OKTOBAR 2019. MIKODENTAL SAJAM, HOTEL RADISSON BEOGRAD**



Zirkonzahn.Software



Zirkonzahn.Module



Zirkonofen 600

**\*Količine ograničene!**

## KOMPLETAN PAKET

- M5 SOFT MILLING UNIT
- S600 ARTI SCANNER
- PC
- ZIRKONZAHN.SOFTWARE
  - ZIRKONZAHN.ARCHIV
  - ZIRKONZAHN.SCAN
  - ZIRKONZAHN.MODELLIER
  - ZIRKONZAHN.FRÄSEN
- ZIRKONZAHN.MODULE
  - INLAYS/ONLAYS/VENEERS
  - PRETTAU® (FULLY ANATOMIC)
  - OCCLUSALLY SCREWED BRIDGES
  - ABUTMENTS
- ZIRKONOFEN 600

**OGRANIČENE KOLIČINE 1 KOM.**

**Specijalna sajamska ponuda!  
05. okt. hotel Radisson**

## NOVO! Set Touch Screen for Workstation! Od ZIRKONZAHN-a!

Ponuđena veličina rukavica ( napomenuti ukoliko je korisnik levoruk):

- M, L i XL

Prednosti touch seta:

Klijent može da radi u Archive i Modeller programu sa normalnim mišem ili sa rukom ili touch olovkom. Fräsen i Nesting softver će biti uspešno optimizovani. Postojeći klijenti mogu zameniti stare ekrane ovim setom. Broj artikla: SYAB0520 Set Touch Screen for Workstation.

**NOVO!**

CENA VEĆ OD  
**935€+PDV**

Sadržaj seta:  
Touch Screen  
3D Space Mouse PRO  
Touch pen  
Touch Glove



## onetime perfect - dvofazni adicioni silikon za uzimanje otisaka u jednom koraku.

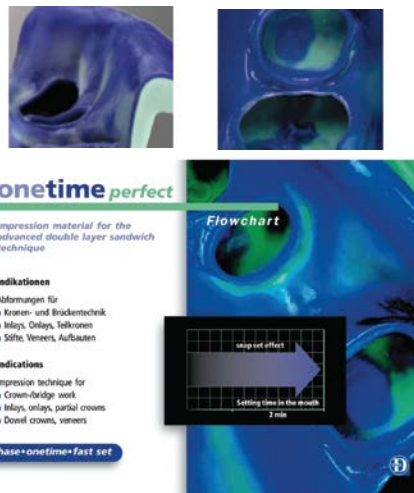

**Izuzetno kratko vreme vezivanja u ustima (2 min.)** zbog termički kontrolisanog vezivanja. Istovremena primena **putty** i **wash** otisne mase.

**Putty** - vrlo visoke konzistencije, brzo vezivanje.  
**Wash** - niske konzistencije, super hidrofilni, tiksotropni, oštri detalji otiskivanja

**Kontrastne boje:**  
Putty - tirkizna,  
wash - ljubičasta

**NOVO!**

**Putty – Standardno pakovanje**  
2 x 250 ml baza + katalizator  
2 merice

**60€**

**Wash – Standardno pakovanje**  
2 x 50 ml baza + katalizator  
12 kom. kanila za mešanje  
12 kom. Intra-Oral-Tips, bele

**40€**

**PAKET PONUDA 90€ 10% POPUST**

## Smartprotect - desenzibilizacioni rastvor, bez HEMA za sprečavanje i brzo ublažavanje gleđne i dentinske preosetljivosti



Desenzibilizacioni rastvor, bez **HEMA**. Sprečava i brzo ublažava gleđnu i dentinsku preosetljivost u osetljivim cervikalnim zonama zuba kod privremenih restauracija.

Brza delotvornost zbog efikasnog zaptivanja dentinskih kanalića. Precizan je, higijenski primenjiv jer sadrži masirajuće smartbrush četkice što omogućava i izuzetno laku primenu.

**39€**

~~49€~~

02159 Standardno pakovanje  
- bočica od 7 ml  
- smartbrush četkice 20 kom.  
- dijagram 1 kom.

**USTEDA 10€**

## Implantlink semi Forte - Kompozitni cement za implantno nošene restauracije



*Konačno: sigurna retencija i uklanjanje nadoknade*

**bez oštećenja**

~~45€~~

**40€**

Prvi uklonjivi polu-permanentni cement za restauracije na implantatima

**AKCIJA**

- registrovanje zagrižaja bez stresa
- niža otpornost na promene
- uklanjanje nadoknada bez oštećenja
- dvostruko polimerizujući sistem
- kontrolisana gel faza
- antibakterijsko, bez eugenola, mirisa i ukusa



**THE DENTAL ADVISOR**  
+++ + ½

## ADICIONI SILIKONI ZA PRECIZNE OTISKE

1 x Detaseal®  
hydroflow putty  
(2 x 250 ml)  
2 merice

**DETAX**  
| d e n t a l |



1 x Detaseal®  
hydroflow lite  
(2 x 50 ml)  
12 kanila

**72€**



**GRATIS**

1 kertridž (50 ml)  
Detaseal®  
hydroflow lite

**16€**



## ADICIONI SILIKONI ZA REGISTRACIJU ZAGRIŽAJA / ZA UZIMANJE OTISAKA NA IMPLANTIMA

Ukus zelene  
jabuke!

Kratko vreme  
vezivanja,  
60 sekundi!

**35€**



Greenbite apple  
2 x 50 ml  
12 kanila

**DETAX**  
| d e n t a l |



monoprint supra®

monofazno!

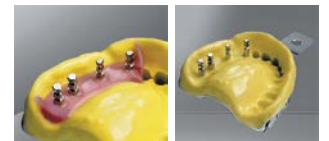

**32€**

Pak: baza + katalizator 2 x 50 ml  
kanila za mešanje, zelene 6 kom.

## KONDENZACIONI SILIKONI

1 x Exaplast set  
(putty 910 ml,  
wash 140 ml,  
cat 60 ml)

**34€**



**DETAX**  
| d e n t a l |



**GRATIS**

+ GRATIS 1x Exagel katalizator u vrednosti od 10€ (60ml)!

## A-SILIKONI Detaseal function



**TOP PROIZVOD!**

Precizni materijal za  
funkcionalne otiske  
i oblikovanje  
ventilnih rubova!



2 x 80ml

**32€**

Revolucija u uzimanju funkcionalnih otisaka!

## KOMPOZITNI MATERIJALI ZA IZRADU VISOKO KVALITETNIH PRIVREMENIH KRUNA I MOSTOVA



ili



Prirodna estetika  
Visoka otpornost na pucanje i abraziju  
Samopolimerizujući

**120€**



**GRATIS**



5ml

Kupovinom 2 x tempofit® premium 10:1 ili 2 x tempofit® regular 1:1  
dobijate GRATIS 1 x tempolink® clear cement za privremeno cementiranje.

**32€**

## ADICIONI SILIKONI ZA DUGOTRAJNO MEKO PODLAGANJE

Direktno podlaganje / Hladnopolimerizujući / Pouzdano vezivanje za akrilatne proteze / Biokompatibilan / Boja: gingiva

**mollosil® starter pak.**

(2 x 30 ml, adheziv 5 ml,

Lustrol 2 x 6 ml)

**50€**



**mollosil® standard pak.**

(2 x 50 ml, adheziv 5 ml,

Lustrol 2 x 6 ml)

**GRATIS**  
good  
morning  
spray



**10€**

**80€**





Prof. Dr Ates Parlar

## All on four - All on six

### Theory & Hands-on, 04.10.2019

Tilted implants - All on four / All on six / Partial

## Prof. Dr Ates PARLAR DDS,MS,PhD

## RADISSON COLLECTION HOTEL, OLD MILL BELGRADE

### WORKSHOP – TEORIJA & HANDS-ON

#### TILTED IMPLANTS – ALL ON FOUR – ALL ON SIX - PARTIAL

Pozivamo Vas na predavanje Prof. Dr Ates Parlar-a iz Turske.

Uveličajte ovaj izvanredan naučni skup svojim prisustvom. Dobrodošli!

9:00 - 9:30 REGISTRACIJA

9:30 – 9:45 DOBRODOŠLICA

9:45 – 10:30 Rehabilitacija potpuno bezubih vilica sa fiksnim restauracijama  
Opšti koncepti sa aksijalno postavljenim implantima

10:30 – 11:00 Implanti postavljeni pod uglom: zašto, kada, gde, kako.

11:00 – 11:30 Kafe pauza

11:30 – 12:30 Rekonstrukcija celog zubnog luka sa implantima postavljenim pod uglom: Hirurški i restorativni aspekti Donja vilica Gornja vilica

12.30 – 14:00 Ručak

14:00 – 15:30 Hands – on hirurgija

15:30 – 16:00 Kafe pauza

16:00 – 17:30 Hands – on protetski deo i otisak

OGRANIČEN BROJ UČESNIKA.

Kotizacija: PREDAVANJE + WORKSHOP + RUČAK + KAFE PAUZE + SERTIFIKAT

350€ do 20. septembra. 550€ do 30. septembra.

Kotizacija: PREDAVANJE + KAFE PAUZA 50€ do 20. septembra. 100€ do 30. septembra.

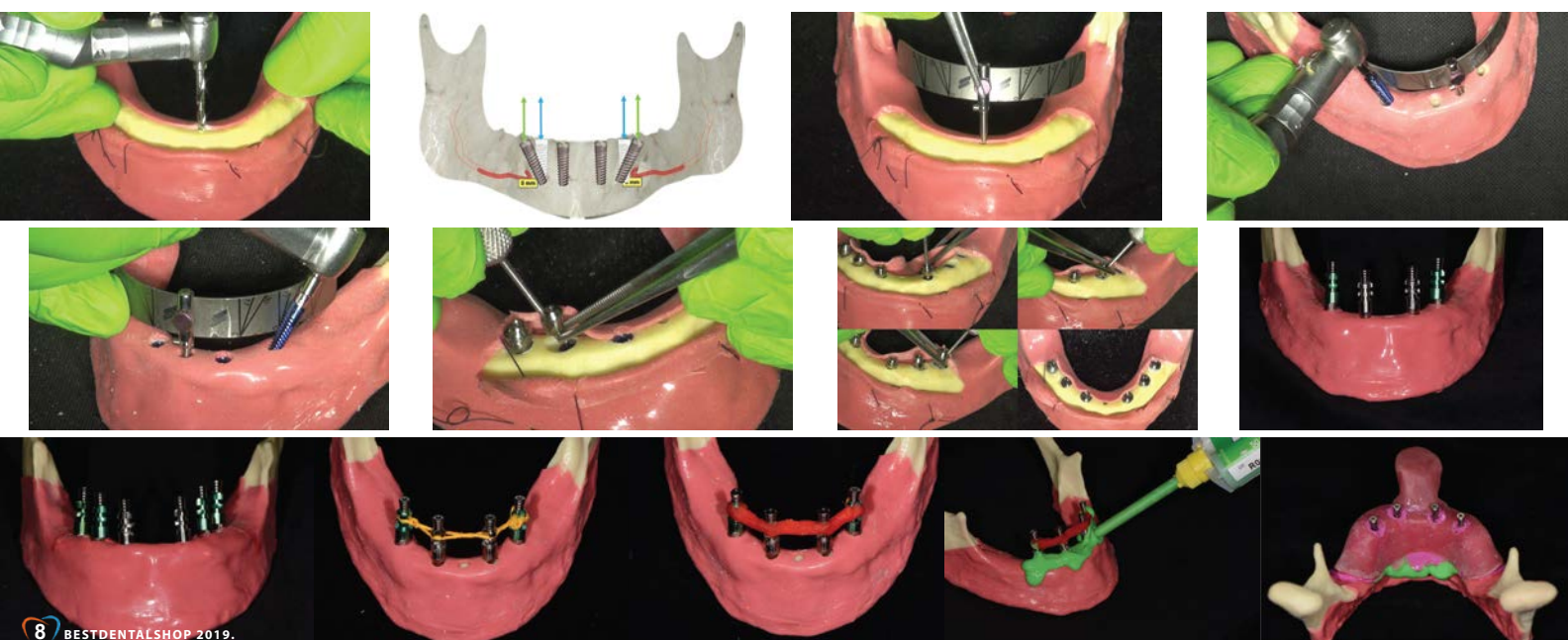



## NAGNUTI IMPLANTATI ZA REHABILITACIJU POTPUNO BEZUBIH VILICA

**Prof.Dr. Ates Parlar DDS,MS,PhD**

Moderna dentalna implantologija nudi nekoliko alternativnih pristupa za rehabilitaciju potpuno ili delimično bezubih pacijenata. Bezubi pacijenti imaju brojne koristi od implantološki podržanih protetskih restauracija, koje pomažu da se prevaziđu njihovi fizički, emocionalni i psihički nedostaci. Smanjena efikasnost žvakanja, neprijatan estetski izgled i gubitak samopouzdanja pacijenta može biti poboljšano restauracijama koje su podržane implantatima. Već duže vreme, implantati se postavljaju u vertikalnom pravcu i poželjno paralelno jedan sa drugim da bi se postigla dugoročna stabilnost, izbegavaju neaksijalne sile i sprečava resorpcija kosti. S druge strane, kod ozbiljno resorbovanih alveolarnih grebena postoji manja količina kosti, koja bi zahtevala augmentaciju kosti i sinus lift proceduru, posebno na bočnim segmentima vilice.

Zastupanje postavljanja implantata pod uglom u takvim slučajevima od strane dr Paula Malo 1993. godine uvelo je alternativu aksijalno postavljenim implantima i otvorilo diskusiju da li nagnuti implantati mogu obezbediti slične ili povoljnije ishode u poređenju sa aksijalnim implantima. Termin nagnuti implantati se odnosi na implantate postavljene pod uglom od 30 stepeni ili više u odnosu na vertikalno postavljene implantate. Dr. Malo je ovaj koncept prihvatio kao "Sve na četiri". Kasnije je uveden i koncept "Sve na šest". Postavljanje nagnutih / pod uglom implantata pruža i hirurške i protetske pogodnosti. Naginjanjem implantata ostvaruju se brojne prednosti kao što je upotreba dužeg implantata, čime se povećava površina osteointegracije; i unapređenje primarne stabilnosti pomoću sidrenja u više od jednog kortikalnog sloja. Sa protetske tačke gledišta upotrebom nagnutih implantata izbegavaju se duže konzolne ekstenzije postavljanjem implantata distalnije i sa boljom raspodelom opterećenja preko zubnog luka. To u stvari pomaže da se smanji broj implantata koji podržavaju potpunu restauraciju luka. Sa kliničke i praktične perspektive nagnuti implantati omogućavaju brži i ravnomerniji protokol tretmana izbegavanjem upotrebe koštanih graftova i sinus lift procedue. Sa rezultirajućim smanjenjem morbiditeta, skraćenim vremenom tretmana, a uz manji broj implantata ovaj pristup je pružio značajne prednosti i za pacijenta.

Brojne studije iz nekoliko centara pokazale su i potvrdile da nagnuti implantati imaju slične kratkoročne i dugoročne rezultate u poređenju sa aksijalnim implantatima za potpunu rehabilitaciju luka.

U ovom jednodnevnom programu nekoliko (hirurških i protetskih) aspekata koncepta nagnutih implantata biće predstavljeno u potpuno i delimično bezubim slučajevima. Nakon teorijske sesije sledi praktična sesija, koja će pokazati i objasniti korake hirurških i protetskih postupaka.

## BIOGRAFIJA PREDAVAČA

**Prof. Dr. Ates Parlar**

parlar.ates@gmail.com

Rođen 1958. Diplomirao na Stomatološkom fakultetu Univerziteta u Ankari 1982.

- 1995 postao profesor univerziteta iz parodontologije
- 1991 gostujući predavač na odeljenju profesora N.P. Langa
- 1993 istraživački rad na odeljenju profesora Raul Caffesse

Oblasti interesovanja: kliničke i eksperimentalne studije iz oblasti regenerativne parodontologije, mukogingivalne hirurgije, vođena regeneracije tkiva, estetska stomatologija, perio - protetski odnosi, implantologija i vođene koštane regeneracije. Objavio je više od 60 eksperimentalnih i kliničkih radova u domaćim i stranim časopisima. Dr Parlar je održao mnoga predavanja na domaćim i međunarodnim kongresima: on je predstavio više od 140 predavanja, konferencija i besplatne novine. Predavao je u SAD, Francuskoj, Italiji, Švedskoj, Švajcarskoj, Azerbejdžanu, Poljskoj, Egiptu, Iranu, Libanu, kao predavač po pozivu.

- 1996, 2001 i 2008, rukovodeći na Workshop-u Evropske akademije parodologa, 1993.
- 2008, Prag, rukovodeći na Workshop-u- ADEE (Association for Dental Education in Europe) – Prague 2008.
- Dr. Parlar je ITI-član od 1994 i član ITI trening edukativnog komiteta između 2001 i 2003.
- Dr. Parlar-je učestvovao na \* ITI Consensus meetings\* kao predstavnik.
- osnovao je ITI Turkish sekciju i bio predsedavajući, gde je obavljao takodje ulogu delegata.
- imenovan je za upravnog člana Edukativnog komiteta i predsedavajućeg na dužnosti od marta 2011).
- Dr. Parlar-je oformio Institut- IDEA<sup>®</sup>™ (Interdisciplinary Dental Education Academy), za kontinuiranu edukaciju u implantologiji i parodontologiji.
- Nakon 25 godina rada Dr. Parlar-je odlučio da se povuče sa svoje pozicije na univerzitetu u Gazi.
- Dr. Parlar je nastavio da intenzivno vodi nacionalna i internacionalna predavanja.
- Profesor Parlar predaje na master kursovima ImplantMasters<sup>®</sup>™, u okviru organizacije IDEA<sup>®</sup>™ (Interdisciplinary Dental Education Academy PerioMasters<sup>®</sup>™).
- Vodi sopstvenu privatnu kliniku PrimaDent<sup>®</sup>™.

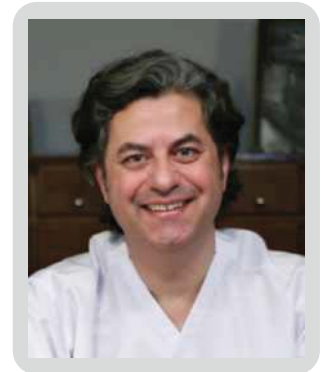

## Advanced

Imedijatna ugradnja implantata  
Live Op + Hands On

BEOGRAD  
07.12.2019.

Advanced BEOGRAD

9:45-10:00



Prijem polaznika

10:00-12:00

Uvod

- Osnovni principi imedijatne ugradnje implantata
- Anatomske parametre bitne za proceduru imedijatne ugradnje
- Indikacije i kontraindikacije za imedijatnu ugradnju
- Šta se dešava nakon ekstrakcije zuba?
- Vreme ugradnje implantata u odnosu na ekstrakciju zuba

12:00 - 12:30

Kafe pauza

12:30 - 13:00

- Značaj dizajna implantata
- Dizajn i površina Implant Direct implantata

13:00 - 13:30

- Specifičnosti hirurške tehnike kod imedijatne ugradnje implantata
- Augmentacione procedure koje prate imedijatnu ugradnju

13:30 - 14:30

Operacija uživo – Imedijatna ugradnja implantata

14:30 - 15:15

Pauza za ručak

15:15 - 15:45

Imedijatno opterećenje implantata

15:45 - 16:30

Komplikacije imedijatne ugradnje

16:30 - 17:00

Diskusija i kafe pauza

17:00 - 18:00

- Hands on trening
- Imedijatna ugradnja implantata na modelima

18:00 - 19:00

Podela sertifikata polaznicima kursa  
Poklon edukativni model



**Prof. dr sci. Zoran Lazić**

Rodjen 1963. god. u Ubu.

U Beogradu je završio Stomatološki fakultet. Od 1993. god. je specijalista oralne hirurgije a od 2010. god. je vanredni profesor na predmetu oralna hirurgija na Vojnomedicinskoj akademiji. Zvanični je predavač za Implant Direct, Nobel Biocare, Zimmer Dental i Sweden - Martina implantatne sisteme. Profesor na predmetu oralna hirurgija i oralna implantologija na Medicinskom fakultetu u Kosovskoj Mitrovici, uključen u nastavni program postdiplomskih studija. Autor je više od 150 radova iz oblasti implantologije, maksilofacijalne i oralne hirurgije i načelnik Klinike za stomatologiju VMA.

Trenutno učesće u naučnim projektima:

Procena nivoa resorpcije bukalne lamele nakon prezervacije alveole (u saradnji sa Univerzitetom u Banjaluci).

Uticaj dizajna implantata na primarnu stabilnost implantata nakon imedijatne ugradnje u estetskoj zoni gornje vilice

Uticaj biotipa gingive i dizajna implantata na resorpciju alveolarne kosti

Članstva:

1995-1999. Sekretar Sekcije za oralnu implantologiju Srpskog lekarskog društva  
1995-1999. Sekretar Časopisa „Oralna implantologija“, i „ Bilten oralnih hirurga“  
1999-2003. Potpredsednik Sekcije za oralnu implantologiju Srpskog lekarskog društva  
1999-2003. Član Predsedništva Sekcije za oralnu hirurgiju Srpskog lekarskog društva  
2003-2008. Predsednik Sekcije za oralnu implantologiju Srpskog lekarskog društva  
Predsednik 5 međunarodnih simpozijuma  
Monografija: Faktori rasta u koštanoj regeneraciji, Zadužbina Andrejević, 2007.

IMPLANT DIRECT  
EDUCATIONAL CENTER

MIKODENTAL  
DENTAL DEPO

KURSEVI IMPLANTOLOGIJA  
2019

### Opšte informacije

Datum: 07.12.2019. :: Broj učesnika: 6 :: Rukovodilac kursa: Prof. dr Zoran Lazić :: Kotizacija: 390€ :: Poklon model  
Uplate se primaju do 15.11.2019. :: Lokacija: Dental Clinic, Sokobanjska 3, Beograd SRB :: Rezervacija: 00381 64 6438153

**SPECIJALNA PONUDA ZA POLAZNIKE KURSA: Kupovinom 10 implantata dobijate GRATIS 3 implanta u vrednosti od 450€**

**AKCIJA**

VAŠ NAJBOLJI IZBOR IMPLANTATI

IMPLANT DIRECT™

**AKCIJA**

IMPLANT DIRECT™

SURVIVAL RATE 100%

simply integrated

IMPLANT DIRECT sistem Legacy 3 - Vaš najbolji izbor! Implantološki sistem Legacy 3 sa STOPOM USPEŠNOSTI od 100% predstavlja jedan od najpouzdanijih sistema na svetu! MIKODENTAL DENTAL DEPOT je generalni zastupnik IMPLANT DIRECT-a za Srbiju i Bosnu i Hercegovinu.



IZABERITE VAŠU IDEALNU PONUDU

- 1.** ID STARTER BOX - Uđite u svet implantologije uz najpouzdaniji implantološki sistem na tržištu i najbolju podršku! **5 IMPLANTATA + 1 GRATIS IMPLANTAT LEGACY 3 - 750€**  
**GRATIS MARKETING PAKET ZA VAŠE PACIJENTE!** **VAŠA UŠTEDA 150€**
- 2.** **10 IMPLANTATA + 3 GRATIS IMPLANTATA LEGACY 3 - 1500€**  
**GRATIS MARKETING PAKET ZA VAŠE PACIJENTE!** **VAŠA UŠTEDA 450€**
- 3.** **20 IMPLANTATA + 7 GRATIS IMPLANTATA LEGACY 3 - 3000€**  
**GRATIS MARKETING PAKET ZA VAŠE PACIJENTE!** **VAŠA UŠTEDA 1.050€**



\* OGRANIČENA PONUDA

SADRŽAJ ALL IN ONE PAKOVANJA LEGACY 3

- Kompatibilan sa Zimmer Dental Tapered Screw\* – Vent sistemom
- Konekcija: unutrašnja šestougona, kodirana bojom, sa ulaznim zakošenjem.
  - Površina: SBM (rastvorljivi veštački medijum) i HA omotač.
  - Hirurški instrumenti: CST set. AKCIJA za set: 10+SET
  - Paket implanta: implant sa poklopcem za zarastanje, extender za formiranje gingive, prenosnik i titanijumska ravna suprastruktura
  - Dužine implanta: 6/8/10/11.5/13/16 mm.  
Ravan šiljak sa 2 rezna žleba na polovini implanta
  - Dostupni u 6 promera: 3,2 ; 3,7 ; 4,2 ; 4,7 ; 5,2 ; 5,7.
  - Navoji na implantu: mikro-navoji sa dvostrukim ulaznim progresivno širim podupirućim navojima

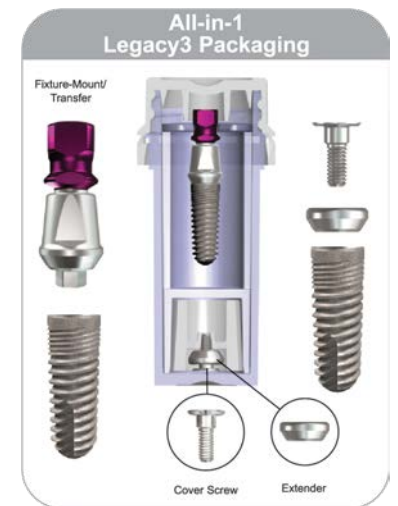

\* Robna marka Zimmer Dental

**10 IMPLANTATA**  
**10 ABATMENATA**  
**10 TRANSFERA**  
**10 KAPICA**  
**10 EXTENDERA**

**1500€**

**VELIKI**  
**HIRURŠKI SET**  
**CST**  
**GRATIS**  
 (u vrednosti od 1950€)



PREPORUKA AQUAPICK!



# Kongres u Veneciji!

**SPRING  
MEETING  
2020**

Sa velikim zadovoljstvom pozivamo Vas na veliki internacionalni događaj **SPRING MEETING 2020** koji će biti ključni naučni događaj kompanije **Mectron!!!** Biće prezentovane nove izvandredne **Piezosurgery** aplikacije u postupku ekstrakcije i novi inovativni implantati **REX Piezo Implant !!!** Pogledajte program u brošuri "**SAVE THE DATE**", kao i link na internet stranici za više informacija [www.mectron.com/spring-meeting](http://www.mectron.com/spring-meeting) ili posetite mikodental sajt [www.mikodental.com](http://www.mikodental.com). Događaj će se održati na neverovatnoj lokaciji koja oduzima dah, prelepom ostrvu „**Isola di San Servolo**“, Venecija, Italija.

## KAKO MECTRON PODRŽAVA VAŠ RAD:

Kao novom kupcu **Piezosurgery** white i korisniku **Piezosurgery** tehnologije kotizacija za učešće na kursu će biti po specijalnoj ceni od 245€ (umesto 490€ koliko je regularna kotizacija).

Ukoliko se odlučite za kupovinu **Mectron Touch** aparata kompletna kotizacija je gratis! Kupovinu treba realizovati do 28. februara. 2020.

IL TUO  
PROSSIMO  
EVENTO A  
**VENEZIA**



## CONGRESS VENUE: SAN SERVOLO ISLAND VENICE



Poštovane kolege,  
 Veliko mi je zadovoljstvo da pozovem profesionalce iz celog sveta da učestvuju na „Mectron Spring Meeting 2020“ koji će se održati na prelepom ostrvu San Servolo u Veneciji, Italija. Ovaj međunarodni sastanak predstavlja važnu priliku za upoznavanje sa novim REX Piezoimplant sistemom, koji karakteriše pravougaoni presek da bi se pojednostavio tretman uskih bezubih grebena. Drugi fokus ćemo staviti na našu PIEZOSURGERY® tehnologiju. Slušaćete o prednostima i brzjoj tehnici ekstrakcije trećeg molara. Naučićete kako da usavršite i pojednostavite upotrebu PIEZOSURGERY® u svakodnevnoj kliničkoj praksi. Dodatno po prvi put ćemo na Spring Meeting kongresu ponuditi program dentalne higijene, fokusiran na menadžment periimplantitisa upotrebom ultrazvuka i skidača kamenca u svakodnevnoj profilaktičkoj praksi. Nadam se da ćete se odlučiti da učestvujete na ovom inovativnom edukativnom događaju, koji je razvijen sa primarnom namerom da svaki učesnik bolje razume nova klinička dostignuća i upozna se sa naučnom pozadinom. Kontinuirana edukacija 2020 Spring Meeting će se održati 08. i 09. maja u Veneciji, u jednom od najspektakularnijih gradova na svetu. Radujem se našem skorašnjem susretu!  
 Sa poštovanjem,  
 Professor Tomaso Vercellotti M.D., D.D.S.



## PROGRAM NA JEDAN POGLED

### Stomatolozi

Petak, 08. maj	
Plenarni sastanak  PIEZOSURGERY® – inovativne, minimalno invazivne i sigurne nove tehnike. Kliničke prednosti i zadovoljstvo pacijenta u svakodnevnoj praksi.	Workshops  PIEZOSURGERY® – Workshops uključuju Hands-on sesije za mnoge hirurške tehnike.
Subota, 09. maj	
Plenarni sastanak  Novi klinasto oblikovani REX Piezoimplant® za jednostavniji tretman uskog grebena.	Workshops  REX Workshops: Suština Piezoimplantata Hands-on sessions • pozicioniranje implanta • krestalne REXpander tehnike

### Stomatološke sestre

Petak, 08. maj
Plenarni sastanak  Nove smernice u profilaksi.



**Micropiezo s**  
 Super multifunkcionalan ultrazvučni aparat!

**UŠTEDA 110€**

**790€**  
 -12% 900€

## FACULTY

Tomaso Vercellotti Italy	Jason Motta Italy	Fabrizio Fontanella Italy	Ugo Consolo Italy	Raffaele Vinci Italy	Gabriella Grusovin Italy	Enrico Conserva Italy	Simone Verardi Italy	Roberto Carvalho Da Silva, Brazil	Philippe Russe France
Michael A. Pikos United States	Shon Dong Sek Korea	Till Gerlach Germany	Leonardo Trombelli Italy	Christian Makary Lebanon	Claudio Stacchi Italy	Tonino Traini Italy	Alberto Rebaudi Italy	Alvaro Ordonez United States	Luigi Rubino Italy
Andrea Alberghini Maltoni Italy	Luca Parisi Italy	Georg Gaßmann Germany	Annamaria Genovesi Italy	Marisa Roncati Italy	Marie-Ève Bezzina France	Gianna Maria Nardi Italy	Susan Wingrove United States		

# JEDINSTVENA PIEZOSURGERY TEHNOLOGIJA

mectron

medical technology

Mectron je izumeo Piezosurgery tehnologiju. Sa preko 15.000 prodatih uređaja, lider je u dentalnoj industriji. Prodaja se vrši u 90 zemalja sveta.

Mectron Piezosurgery ima najveću stopu uspešnosti sečenja među svim aparatima. Seče bez zagrevanja tkiva. Kretanje nastavaka Mectron Piezosurgery aparata su trodimenzionalne. Ima najveći izbor nastavaka. Zlatne su boje jer su presvučeni nitrit titanijumom. To im obezbeđuju dodatnu tvrdoću. Za svaki nastavak postoji detaljan opis. Posедуje i sistem za vađenje implantata. SAMO Mectron ima preko 400 STUDIJA o Piezosurgery tehnologiji - PUBLIKACIJE - PUBMED.



Kada je Mectron 2001 na tržištu predstavio PIEZOSURGERY® tehnologiju, dolazi do apsolutne revolucije u koštanoj hirurgiji: mašina, koja hirurzima na celom svetu pruža vrhunsku preciznost, sigurnost i perfektnu ergonomiju, za najviši kvalitet.

• Nakon postavljanja standarda, u narednim godinama unapređuje se tehnologija - sa snažnim fokusom na ergonomiju. Ishod: dva aparata koji nude savršenu ravnotežu između performansi sečenja i bezbednosti - PIEZOSURGERY® touch i novi PIEZOSURGERY® white.

• Kvalitet kosti i količina tečnosti? Samo jedan dodir je dovoljan za potpuno novi osećaj tokom operacija.

• **Otkrijte apsolutnu preciznost - zašto je PIEZOSURGERY® tehnologija bolja!**

Naravno da za koštano hirurgiju možete da koristite obične freze i testerice, i ti alati seku kosti – ALI i sve ostalo: svako meko tkivo može i najmanjim pokretom da bude povređeno. Specijalne ultrazvučne mikro vibracije PIEZOSURGERY® tehnologije seku kost – i ništa drugo. Meka tkiva se ne povređuju – i Vi možete da radite sa takvom preciznošću koja ne samo da Vaš hirurški posao olakšava već i ograničava postoperativan bol pacijenta na minimum.

• Mikrometrički rez – efekat kavitacije – selektivan rez – mikrovibracije – makrovibracije

**METODA PIEZOSURGERY®: EVIDENCED – BASED 12 godina uspešnog kliničkog rada – jedino kod PIEZOSURGERY® – dokumentovano u preko 100 kliničkih radova. Više na dental.mectron.com**

PIEZOSURGERY® white

PIEZOSURGERY® touch

Sa LED nasadnikom

5.724€

4.293€

-25%

MECTRON SPRING MEETING  
ULAZNICA  
245€\*  
~~490€~~



Sa LED nasadnikom

8.376€

6.282€

-25%

MECTRON SPRING MEETING  
GRATIS  
ULAZNICA  
490€\*



\*Kofer uključen u cenu

**HISTOLOŠKI REZULTATI - uporedne studije su pokazale kliničke i histološke prednosti PIEZOSURGERY® aparata.**

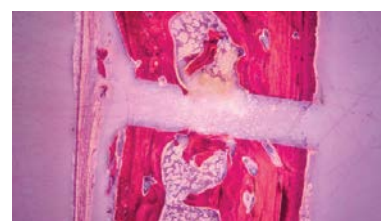
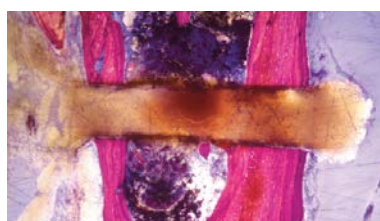
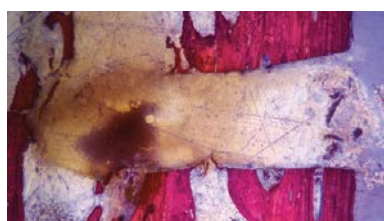

MAKROVIBRACIJE SA FREZOM I TESTEROM

MIKROVIBRACIJE SA PIEZOSURGERY®

\* Kupovinom Piezosurgery White do 28 februara 2020 obezbeđujete sebi ulaznicu po specijalnoj ceni od 245€ umesto 490€ na veliki internacionalni MECTRON SPRING MEETING

# MECTRON NASTAVCI ZA SVE INDIKACIJE!

mectron

medical technology

**RADNA EFIKASNOST** - Obezbeđivanje optimalanog odnosa između snage i bezbednosti je jedan od ključnih faktora za uspešan ishod svake operacije. Zahvaljujući njegovom inteligentnom "feedback-sistemu" originalna mectron PIEZOSURGERY® tehnologija obezbeđuje maksimum snage i postiže savršenu efikasnost sečenja u svakoj situaciji - za operacije koje su vremenski efikasne, sigurne i uspešne.

**ISKUSTVO - PIEZOSURGERY® touch i PIEZOSURGERY® white** su već četvrta i peta generacija originalne PIEZOSURGERY® tehnologije, koje mectron dizajnira i proizvodi od 2001. godine. Ovo iskustvo udruženo sa mišljenjima hirurga širom sveta je utkano u PIEZOSURGERY® aparate.

## SINUS LIFT TEHNIKA

## EKSTRAKCIJA/EKSPLANTACIJA

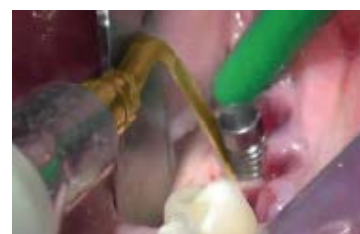

## PREPARACIJA ZA IMPLANTAT

## KOŠTANI GRAFT

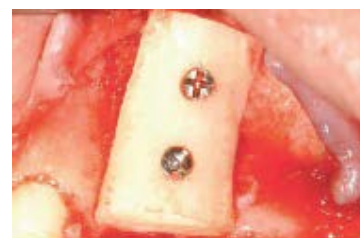
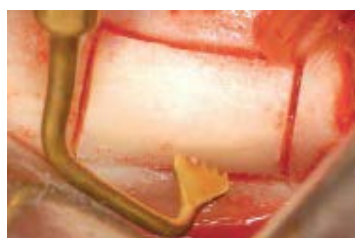

## NAJPRECIZNIJA TEHNOLOGIJA - NAJPRECIZNIJI NASTAVCI!

POPUST  
10%



647€

719€

basic kit



603€

670€

sinus lift kit



755€

839€

osteotomy kit



1.490€

1.656€

implant prep kit



2.138€

2.376€

implant prep kit pro



1.026€

1.140€

implant prep kit starter



534€

594€

mini implant prep kit



539€

599€

extraction kit



688€

765€

explantation kit



564€

627€

periodontal kit



647€

719€

retro surgical kit



642€

714€

sinus lateral kit

NOVO!

\* Kupovinom Piezosurgery White do 28 februara 2020 obezbedjete sebi ulaznicu po specijalnoj ceni od 245€ umesto 490€ na veliki internacionalni MECTRON SPRING MEETING

## MD 30 sa 20:1 kolenjakom i LED kolenjakom

Novi fiziodispenzer MD 30 je nastao kao rezultat 40 godina razvoja i istraživanja na polju implantologije. Optimalno rešenje u duhu naše filozofije: implantolozima na celom svetu pružiti uređaj koji ne ostavlja ni jednu želju neispunjenom!

MD 30, bez četkica, uređaj sa dva motora, 50'000 O / min

Sadržaj:

- 1 x mašina MD 30 sa LCD-ekranom (3330)
- 2 priključka za motor, integrisana pumpa, priključak za papučicu
- 1 x elektromotor 21, 50'000 O / min, 2 m kabla, pogodan za autoklav, metalna utičnica (2097)
- 1 x papučica IP 68 (1510), elektronska, OP-pogodna
- 1 x set creva (1706), sterilno, jednokratna upotreba 0,2 m
- 1 x držač za bocu (1770)
- 2 x nastavak za NOU-CLEAN sprej za E-kuplung i mikromotor (1942/1958)
- 1 x rashladna tečnost NaCl 0.9%, 1l (1696)
- 1 x kolenjak 20:1 sa internim / eksternim sistemom za hlađenje (5053)



Gratis klinički kabinet u vrednosti od 260€

MADE IN SWITZERLAND



### Nouvag 5053 Kolenjak 20:1

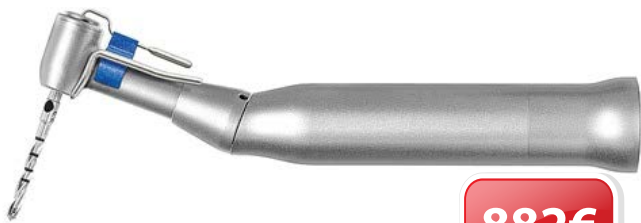

**882€**

**4.039€**

**4.752€**

MD 30 sa 20:1 kolenjakom  
Br. Art. 2004

**4.873€**

~~5.734€~~

MD 30 sa 20:1 Led kolenjakom  
Br. Art. 2005

## MIKRO TESTERE

MSS 5000, Micro Compass testera



**1.212€**

OMS 5000 - Micro Oscillating testera



**1.212€**

## MIKRO MOTOR

Elektro motor 21 (Ref. 2116) 50.000 o/min



**957€**



POPUST  
**15%**



Nouvag AG je Švajcarska kompanija koja je osnovana davne 1971 godine, prerastavši u jednog od lidera dentalne industrije. Ono što je karakteristično za ovu kompaniju je razvojni sektor koji je zadržao tradicionalni koncept dizajna proizvoda po čemu su jedinstveni u svetu. Pravac razvoja kompanije je veoma strog, a njena tehnološka rešenja ih stavljaju u kategoriju proizvoda najvišeg kvaliteta. Danas kompanija je prisutna na svim kontinentima kroz svoje distributivne centre sa tendencijom širenja. Nouvag Ag proizvodni pogoni se nalaze u Švajcarskoj i u Nemačkoj.



## MD 11 sa 20:1 kolenjakom

Br. Art. 2027

Ukoliko su za Vas važni kvalitet u kombinaciji sa mirnim, sigurnim radom i jednostavnom upotrebom, sve ono što očekujete od jednog fiziodispenzera, onda je MD 11 pravi izbor za Vas, po fer i pristupačnoj ceni.

### Tehničke karakteristike

Napon:	100 V, 115 V, 230 V na 50/60 Hz
Snaga:	120 W
Motor:	Elektronski motor, bez četkica
Opseg brzine motora:	300 – 40,000 rpm
Max. obrtni momenat:	6 Ncm
Performanse pumpe:	1 – 100 ml/min.
Dimenzije jedinice:	260 x 250 x 110 mm
Težina jedinice:	2.8 kg

### Oprema:

- Kontrolna jedinica sa integrisanom pumpom
- Uputstvo za upotrebu na CD-ROM-u
- Elektromotor 31ESS
- Kolenjak 20:1
- Nožna papučica
- Držać za flašu
- Set creva
- Tečnost za irigaciju, 0,9 % NaCl
- Klip set
- Držać za nasadnik

**POPUST  
15%**

**2.947€**

**3.468€**

## MD 11 sa 20:1 kolenjakom LED

Br. Art. 2028

**3.692€**

**4.344€**

**Gratis klinički kabinet u vrednosti od 260€**



Nouvag irigacioni sistem za hlađenje kolenjaka, 2m sterilni set creva



**15€**

Nouvag 1710 Hiruški nasadnik 1:1



**516€**

Nouvag 1950 1:1 Hiruški pravi nasadnik



**846€**

Nouvag 1960 1:1 Nasadnik pod uglom



**954€**

**NASADNI INSTRUMENTI SA UNUTRAŠNjom I SPOLJAŠNjom IRIGACIJOM**

PROMO  
PAKET

UŠTEDA  
22%

6

SHOFU

PROVEN DENTISTRY  
POUZDANI PROIZVODI ZA BOLJU STOMATOLOGIJU

6 SHOFU  
PROIZVODA  
ZA SAMO  
**199€**

Moja estetska  
stomatologija

proizvoda za direktne restauracije:

- Giomer za sve estetske restauracije
- Brzo, lako, efikasno
- CX Plus - glasionomer cement - standard za pouzdano cementiranje!

- **Beautifil II A2**  
Univerzalni, svetlosno-polimerizujući estetski giomer. 4,5g.
- **Beautibond**  
3 u 1, svetlosno-polimerizujući adheziv obogaćen fluorom ne sadrži HEMA. 6ml.
- **Beautifil Flow Plus F00 A2**  
Tečni giomer, postojan na mestu aplikacije. 2.2g
- **Beautifil Flow Plus F03 A2**  
Idealna giomer tečna podloga. 2.2g
- **CX Plus Mini Kit**  
Glasionomer za trajno cementiranje. 15g, 8ml.
- **Super Snap Mini Kit**  
Set diskova za završnu obradu kompozitnih ispuna do visokog sjaja. 50kom.



Najprodavaniji SHOFU proizvodi!

**OGRANIČENA PONUDA** NA: 50 setova  
**254€ PROMOTIVNA CENA: samo 199€**

Rezervišite Vaš promo paket na vreme!  
PDV uračunat u cenu.

VREDNOST SETA :

LIMITED EDITION



## 6 proizvoda za direktne restauracije:

### VRHUNSKE ESTETSKE RESTAURACIJE GIOMEROM

**Beautiful II** je najpouzdaniji trajni, estetski ispun, indikovani za frontalnu i bočnu regiju kod dece i odraslih. Zasnovan na PRG tehnologiji otpušajućih fluorida.

(Pre-Reacted Glass-ionomer). **Beautiful II** obezbeđuje vrhunske estetske rezultate izvanrednim slaganjem boja, koje vrše transmisiju svetlosti kao prirodan zub. Tako nevidljive restauracije postaju moguće već u jednom sloju. **Beautiful II** poseduje sposobnost trajnog otpuštanja fluorida i pruža efikasnu i delotvornu zaštitu od sekundarnog karijesa. U kombinaciji sa adhezivnim sistemom **BeautiBond** i **FL-Bond II**, udvostručeno je preventivno dejstvo i uspostavljena je jaka adhezivna veza.

**BeautiBond - Jedna komponenta – brzo i efikasno.** Svetlosno - polimerizujući, jednokomponentni, samojetkajući adheziv. Inovativna formula, pojednostavljena upotreba. **BeautiBond** je inovativni All-in-one adheziv, najnovije generacije. Na osnovu dva hydrolyse - stabilna monomera -BeautiBond pruža dugotrajnu i stabilnu vezu ka gleđi i dentinu. Ne sadrži hem, isključena je mogućnost prebojavanja gingive.

**Beautiful Flow Plus - Novi tečni kompozit za frontalnu i bočnu regiju u dva viskoziteta!** **Beautiful Flow Plus F00** je jedinstven materijal - koji se nakon aplikovanja iz šprica ne razliva, već je postojan na mestu aplikovanja!

Varijanta „F03“ je tečnije konzistencije. Indikacije: frontalna i bočna regija, klase-I i-II restauracije, „Cone“ tehnika. Jednostavna upotreba zahvaljujući inovativnom 360° okretnom pakovanju „finger-grips“ i zamjenjivom finom kanilom - za nekomplikovanu direktnu aplikaciju. Veliki spektar živopisnih boja i izbora pokrivne moći za estetske restauracije jednoslojnom ili višeslojnom tehnikom su na raspolaganju!

### Super-Snap® sistem za poliranje

Nemontirani Super-Snap diskovi na jednostavan način konturiraju, finiraju i poliraju kompozite brzo i sigurno. Presvučeni diskovi imaju elastične nosače koji se jednostavno stavljaju na mandrelu. Disk ne sadrži metal, stoga ne postoji mogućnost slučajnog oštećenja ili prebojavanja kompozita. Ekstremno tanki diskovi su veoma fleksibilni, savijaju se pod pritiskom, bez pucanja i omogućavaju odličan pristup u aproksimalnu regiju.

### CX-Plus

Radiokontrastni glasionomer cement za cementiranje nadogradnji, kruna, mostova, inleja i ortopedskih bravica.

**PREDNOSTI-** jednostavna upotreba, manje osetljiv na vlažnost pri početnom vezivanju, produženo vreme pripreme praćeno brzim vezivanjem u ustima.

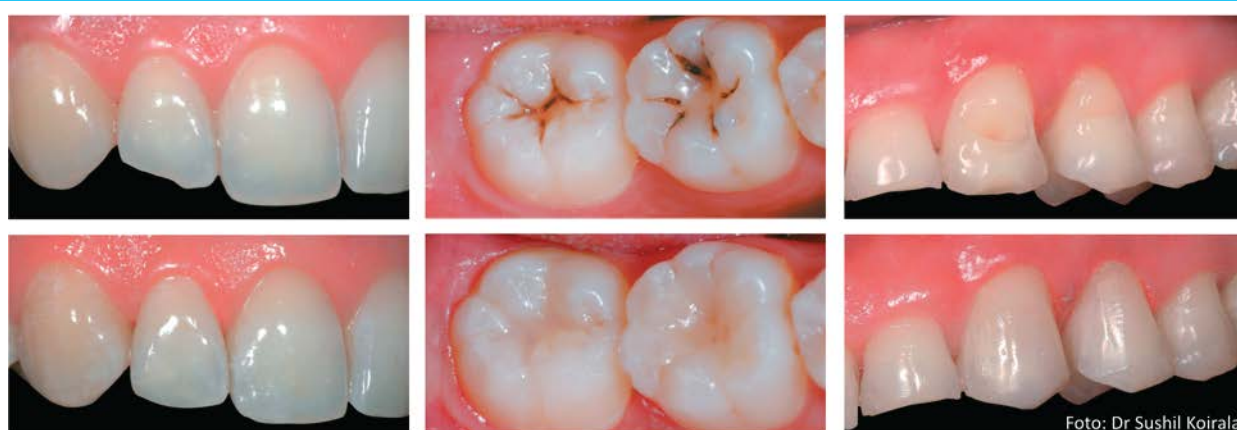

Official Partner



Minimally Invasive  
Cosmetic Dentistry



Made in USA

**IKODENTAL**  
DENTAL DEPOT  
**PROMOTIVNA PONUDA!**  
**POPUST! %%%**

**AKCIJA!**



**SISTEMI ZA  
BELJENJE!**

**NOVO!**

Welcome your new brilliant smile



## BlanQuest Home Whitening Kit



UŠTEDA  
**10€**

**Komplet sadrži:**

5 špriceva od 6% H2O2  
BlanQuest Home Whitening  
gel (po 3 ml)

1 špric GloboDent  
remineralizirajućeg gela

1 uputstvo

1 pakovanje termo  
materijala za splint

1 GloboDent zaštitno kućište  
za splint za beljenje

**60€**

~~-15% 70€~~

**NOVO!**

Samo 30 minuta dnevno! Optimalni rezultati izbeljivanja u roku od 2 nedelje! Pakovanje termo materijala uključeno u komplet, za personalizovanu izradu splinta! GloboDent remineralizirajući gel, dokazano ojačava i remineralizuje zubnu gleđ, dok smanjuje rizik od osetljivosti zuba, za komforan postupak! Savršen ukus mente!

## LUXBRITE - pametan izbor za Vaše zube!

**NOVO!**

**Komplet sadrži:**

1 LuxBrite personalni uređaj  
za izbeljivanje zuba 3 šprica  
od 6% H2O2 LuxBrite gela za  
izbeljivanje (po 5 ml)

1 špric GloboDent reminera-  
lizirajućeg gela

1 ključ boja

1 uputstvo

Priključite Vaš lični LED aparat za beljenje na bilo koji pametni uređaj i LuxBrite će biti Vaš idealan izbor za beljenje zuba u udobnosti Vašeg doma! Kombinujući našu sigurnu i efikasnu formulu beljenja sa našim 16 snažnim LED svetlima, LuxBrite je idealno rešenje za blistave bele zube!



UŠTEDA  
**20€**



**105€**

~~-16% 125€~~

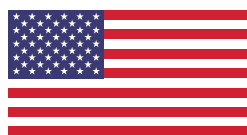

**NOVO!**

UŠTEDA  
**20€**



**PROMOTIVNA PONUDA! ::: ZA 10 PACIJENATA ::: PORUČITE ODMAH!**

BlanQuest profesionalni sistem za beljenje zuba, pruža najefikasnije rešenje za brilijantan beli osmeh. Obezbedite Vašim pacijentima značajno belje zube u minimalnom vremenu, u samo jednoj poseti stomatologu! Izbeljivanje zuba je najčešći traženi estetski tretman za zube i sa našom naprednom 45-minutnom (3x15min.) procedurom, pacijenti će videti brze i dramatične sjajne rezultate!

**PREDNOSTI:**  
GloboDent inovativni 35% H<sub>2</sub>O<sub>2</sub> gel napredne formule, beljenje za 3 do 8 nijansi za samo 45 minuta (3x15min.)!

GloboDent remineralizirajući gel, koji dokazano ojačava i remineralizuje zubnu gleđ, dok smanjuje rizik od osetljivosti zuba, za komforan postupak. Dizajniran za upotrebu bez LED lampe ili sa bilo kojim svetlosnim sistemom za izbeljivanje ili LED lampom!

Komplet za izbeljivanje za minimalno 5, a maksimalno 10 pacijenata obuhvata:  
5 špriceva od 35% H<sub>2</sub>O<sub>2</sub> BlanQuest Pro Whitening gel (po 3 ml)  
5 špriceva GloboDent Gingival Barrier (po 1,2 ml)  
1 špric GloboDent remineralizirajućeg gela  
1 uputstvo, 5 zaštita za lice, 1 ključ boja



**NAKON AKTIVACIJE  
TRAJE JOŠ DUGO!**

Optimalan efekat  
izbeljivanja!

Savršene viskoznosti!

Lepo se aplikuje!

Odlične konzistencije!

**SET ZA 10 PACIJENATA!**

**150€**  
-12% 170€





Ograničena ponuda!

## AKCIJA!

### Beautiful II 6 color set

- Sadržaj seta:
- 6 Beautiful II tuba (A2, A3, A3.5, B2, A30, Inc) po 4,5g
  - 1 Dura White kamen (FL2),
  - 1 Super Snap Single kit (gumice za obradu i poliranje),
  - 1 One Gloss Trial set (3 gumice),
  - Papirni blok.

**220€**

### SET + BOND GRATIS



**GRATIS!**

**90€**

## UŠTEDITE DO 30%!

### Beauti Bond

Inovativni All-in-one adheziv  
Sadržaj:  
BeautiBond 6 ml  
50 aplikatora, posuda za aplikaciju 25 kom.



+++++



**40€**

~~45€~~



### TPE Dijamanti

(Tissue-Protective, End-Cutting)  
Idealna završna obrada! Pak. 9 kom.



**94,5€**

~~105€~~

### CAD/CAM Preparation Kit

Za preparaciju za sve CAD/CAM restauracije na bazi keramike i hibridne keramike! 11 kom.



**35€**

~~48€~~

### Gingi Curettage

Za olučaste preparacije kod kruna i mostova! 6 oblika.

## BEAUTIFIL II LS

SKUPLJANJE **0.85%**

Najnoviji član porodice Giomer. Maksimalna estetika, minimalno skupljanje. Za sve indikacije. Postojan sjaj!  
Visoka otpornost na abraziju!  
Prirodna estetika!



UŠTEDA **10%**

tuba 4 gr.  
**49,5€**  
-10% 55€

## SHOFU BLOCK SHOFU DISK



## AKCIJA 5+1

## CERAMAGE

5 Blokova + 1 BLOK GRATIS!

Najnovija generacija hibridno-keramičkog restaurativnog materijala za CAD/CAM sisteme! Ukoliko volite Ceramage obožavaćete Shofu HC blokove i diskove!



Universal · Cerec · Ceramill



UŠTEDA **20%**

**110€**  
-20% 138€

### Super-Snap Rainbow Kit

Set za završnu obradu i poliranje  
Sadržaj seta: 180 diskova, 40 polir traka, 2 DuraWhite kamena, 1 CompositeFine gumica, 4 mandrele.



UŠTEDA **10%**

**49,5€**  
-10% 55€

### Glaslonomer cement CX-PLUS

Radiokontrastan glaslonomer cement  
Sadržaj: prah 35g, tečnost 17ml.



UŠTEDA **10%**

**49,5€**  
-10% 55€

### OneGloss Set

Set gumica za poliranje

Sadržaj:  
20 OneGloss Cup  
20 OneGloss Midi  
20 OneGloss IC  
3 OneGloss mandrele



UŠTEDA **10%**

**49,5€**  
-10% 55€

## STARLIGHT PRO Moćne, za sve indikacije

POPUST  
20%

Litijumska baterija bežične lampe **starlight pro** obezbeđuje 320 radnih ciklusa od 10 sekundi - nakon samo 120m minuta punjenja. Snaga od više od 1400 mW/cm2 polimerizuje sloj od 2mm za samo 10 sekundi. Sve to sa samo 105g. Tihe, perfektna dezinfekcija lampi.

**High power LED, talasna dužina** 440-465nm, optički vodič Ø 8 mm crni, klik-klak konekcija, sterilizacija na 135°C, **snaga** Ø 8 mm optičko vlakno >1.400mW/cm2. **Prosečan životni vek LED** 1.800.000 ciklusa od 20 sek. konstantna polimerizacija. **Garancija** 3 godine ( ne obuhvata bateriju).



648€ → 518€ -20%

**OPTIČKI VODIČ**  
Pogodno za sterilizaciju, koherentni vodič za optička vlakna Ø 8 mm

**KLIK-KLAK KONEKCIJA**  
Ekskluzivni spoj u metalu osigurava optimalan prenos svetlosnog snopa

**RADIOMETER**  
Integrirani radiometar koji proverava izlaznu snagu rezultat naznačen LED

**OPTIČKA ZAŠTITA**  
Pogodno za sterilizaciju, jednostavno postavljanje na optički vodič

## STARLIGHT ORTHO

Dizajnirana za specijalne potrebe ortodonata

Polimerizuje sve postojeće ortodontske materijale, efikasno i brzo ( 5 i 10 sek.). Polimerizacija bravica, sa "push of" dugmetom.

**NOVO!**

648€ → 518€ -20%



## STARLIGHT S sler

sler sler tehnologija - manje skupljanja, jači ispuni

1.044€ → 835€ -20%

**starlight s sler®** se jednostavno može ugraditi u Vašu stomatološku stolicu na mesto nasadnih instrumenata, tačno tamo gde je to Vama potrebno. Čak 6 načina rada.

**Težina** 122g, **talasna dužina** 440-480nm, **optički vodič** Ø 8 mm klik klak konekcija (može se sterilisati na 135°C), **snaga** - Ø 8 mm optičko vlakno >1.400mW/cm2. **Prosečan životni vek LED** 2.500.000 ciklusa od 10 sek.

**Garancija** 3 godine (ne obuhvata bateriju).

**Telo od čelika!**



## STARLIGHT UNO

Nove LED lampe, nove boje!

468€ → 374€ -20%

Izvanredne polimerizujuće performanse, zamjenjive baterije, uverljive prednosti, pristupačna cena!

**High power LED, težina** 77g, **talasna dužina** 440-465nm, **snaga** 1.500mW/cm2.

**Prosečan životni vek LED** 1.800.000 ciklusa od 20 sek.

**Baterija** punjiva Lithium-ion baterija. **Trajnost** 240 ciklusa od 10 sek.

**Vreme punjenja** 4h.

**Garancija** 3 godine (ne obuhvata bateriju).



Izuzetna ergonomija, vhumski dizajn, jednostavno rukovanje i pouzdanost glavne su karakteristike DENSIM-nasadnih instrumenata. DENSIM nasadni instrumenti pružaju odlične performanse i preciznost za savršene rezultate Vašeg rada. Uživajte u dugom veku i udobnom radu sa instrumentima DENSIM!

### Push-button

Sistem udoban i siguran sistem vađenja borera na dugme za lako i brzo menjanje borera.

### Keramički ležajevi

Originalni DENSIM keramički ležajevi značajno povećavaju radni vek i smanjuju nivo buke i vibracije.

### Osvetljenje

Monolitni svetlosni stakleni provodnik nudi idealno i konzistentno osvetljenje za čitavu radnu oblast.

### Higijena

Svi delovi se mogu površinski dezinfikovati glavnim hemijskim sredstvima za dezinfekciju.

### Premium stezni mehanizam

Izuzetno dugotrajan mehanizam stezne glave napravljen od volfram karbida

### Glava koja se može skinuti

Svi DENSIM plavi i zeleni kolenjaci opremljeni su odvojjivom glavom. Ovaj sistem omogućava da se zameni samo glava na instrumentu, ukoliko postoji potreba zamene glave za novu.

### Odlične performanse, izuzetno nizak nivo buke i savršeno osvetljenje

Ergonomski oblik instrumenta i njegov jednostavan, efikasan dizajn zadovoljavaju sve potrebe stomatologa.

### Unutrašnji sistem hlađenja

Koristi se u svim DENSIM instrumentima. Hlađenje vodom i vazduhom se vrši na dva nezavisna načina. Glatka preslaka osigurava idealnu higijenu tokom rada stomatologa i procesa čišćenja.

VEĆ OD  
**300€**

**DIPLOMAT**  
DENTAL SOLUTIONS

U saradnji sa  
**Bien Air**  
Medical Technologies

DENSIM VIENNA  
turbina bez svetla



**300€**

MONACO LUX  
turbina sa  
LED svetlom



**705€**

MONACO S  
LUX turbina sa  
LED svetlom



**705€**

DUBLIN U 1:1  
kolenjak bez  
svetla (plavi)



**540€**

DUBLIN U 1:1  
LUX kolenjak sa  
svetlom (plavi)



**610€**

DUBLIN U 2,7:1  
LUX kolenjak sa  
svetlom (zeleni)



**590€**

DUBLIN U 5,4:1  
LUX kolenjak sa  
svetlom (zeleni)



**590€**

DUBLIN U 7,4:1  
LUX kolenjak sa  
svetlom (zeleni)



**640€**

DUBLIN U 14,8:1  
LUX kolenjak sa  
svetlom (zeleni)



**640€**

DUBLIN P 1:1  
nasadnik bez  
svetla (plavi)



**375€**

PARIS P 1:1  
nasadnik sa  
svetlom (plavi)



**415€**

PARIS U 1:1 LUX  
kolenjak sa  
svetlom (plavi)



**655€**



### MANUELNO ČIŠĆENJE I DEZINFEKCIJA INSTRUMENTATA

BIB forte eco - koncentrat bez aldehida, fenola i QAC  
**1L 43€**  
**5L 192€**



AlproZyme - alkalno-enzimsko sredstvo za čišćenje. Pakovanje 100 kom x 10gr = **89€**



WL-dry - sprej za brzo sušenje i čišćenje nasadnih instrumenata Starter set **150€**

2 x WL-clean  
2 x WL-cid  
2 x WL dry



4 x 300ml  
**119€**

**ADAPTERI ZA KOMPLETNO UNUTRAŠNJE ČIŠĆENJE**

WL-Adapter 03/G - Sirona

**23€**



WL-Adapter 04/G - KaVo/SciCan

**23€**



### ČIŠĆENJE I DEZINFEKCIJA POVRŠINA

MinutenSpray-classic spreman za upotrebu  
**500 ml 8€**  
**5L 48€**



MinutenVipes velike vlažne maramice **200 kom 14€**



PlastiSept eco spreman za upotrebu  
**500 ml 12€**  
**5L 60€**



PlastiSept-Wipes eco vlažne maramice **200 kom 15€**



**SA ALKOHOLOM!**

**BEZ ALKOHOLA!**

#### Delovanje:

- Bakterijsko delovanje (uključujući TBC, MRSA, za profilaksu u bolnicama)
- Fungicidno delovanje • Inaktiviranje ograničenog spektra virucidalne aktivnosti
- Inhibicija rekontaminacije
- Sertifikovan od strane VAH (Udruženje za primenu higijenu) / DGHM (Nemačko društvo za higijenu i mikrobiologiju), ispunjava zahteve DGHM-a i EN-standarde za površinsku dezinfekciju

**NOVO!**

**MADE IN GERMANY**

### DEZINFEKCIJA I NJEGA RUKU

CREMANA-Creme-Lotion krema za intenzivnu zaštitu i negu kože  
**35 ml 6€**



AlproSept-HDE/AlproSept-HDE gel Za higijensku i hirušku dezinfekciju



**1L 16€**

### ČIŠĆENJE I DEZINFEKCIJA SISTEMA ZA ASPIRACIJU

AlproJet-DD - koncentrat sa poboljšanim dezinfekcijskim efektom



**1L 20€**

**5L 97€**

AlproJet-W- koncentrat



**1L 13€**

**5L 40€**

### DEKONTAMINACIJA VODE ZA TRETMAN

Alpron - koncentrat za kontinuirano održavanje kvaliteta vode u linijama za pročišćavanje vode (uključujući instrumente i punilice) medicinskih i stomatoloških jedinica. Odobren od strane poznatih dentalnih proizvođača.



**Alpron starter set 66€**

### DODATNA OPREMA

AlproJet MixCup - višenamenski kontejner za čišćenje i održavanje sistema aspiracije

**36€**



### ORALNI ANTISEPTIK

Alprox - spreman za upotrebu za ispiranje usta i u ultrazvučnim uređajima

**300ml 6€**



**ZAINTERESOVANI? GRATIS UZORCI!**

NAPRAVITE VAŠU IDEALNU KOMBINACIJU!

er metal



POKRETNI KLINIČKI KABINETI - VRHUNSKI DIZAJN, NAJBOLJE CENE!



VEĆ OD 200€

ULOŠCI ZA FIOKE!

CENA SAMO 35€

T-T



T-6



T-8



T-16



KLINIČKI AQUA KABINETI SA STAKLENOM RADNOM PLOČOM!

VEĆ OD 710€

NOVO!



NOVO! ČETKICE!



IZBOR BR.1

aquapick®

NOVO! AQUAPICK SONIČNA ČETKICA!

VELIKI POPUST ZA STOMATOLOGE! AKCIJA!

Follow us on



aquapick®



1 MOĆNI PULSIRAJUĆI MLAZ (1800 PULSA U MINUTI)

Vodeni mlaz snage 1800 impulsa po minuti omogućava masažu desni, povećava cirkulaciju, tako jačajući alveolarnu koštanu strukturu koja daje potporu zubima.

1 KOM. 80€  
PAKET 3 KOM. 200€!

2 Prozirni mlazni nastavci u četiri boje

Četiri boje mlaznih nastavaka olakšava njihovu upotrebu za celu porodicu



3 Dodatni držači za mlazne nastavke

Sistem sadrži držače za mlazne nastavke, koji se montiraju na pločice, za idealnu higijenu



4 Dugme za kontrolu vodenog pritiska

Omogućava korisniku da sam sebi odredi odgovarajući pritisak vode i da na taj način dovede do najboljih rezultata masaže desni i čišćenja zuba



“NAJBOLJA STVAR NA SVETU ZA ČIŠĆENJE ZUBA!”  
OGNJEŃ AMIDŽIĆ

KRUNICE/MOSTOVI

IMPLANTATI

BRVICE



ZA STARIJE OSOBE I TRUDNICE



SPREČAVA KARIJES KOD DECE



REŠAVA LOŠ ZADAH

www.aquapick.rs

PROMOTIVNA PONUDA  
DO 15.12.2019  
ZA STOMATOLOŠKE ORDINACIJE  
1 KOM. 80€  
PAKET 3 KOM. 200€  
PREPORUČENA MALOPRODAJNA  
CENA APARATA 100€



NOVO!

Za Vaše pacijente samo najbolje!

AKCIJA  
2+2

AQUAPICK antibakterijske četkice  
Preporučena prodajna cena:  
- porodično pakovanje 4kom 20€.  
Paket ponuda 2+2 četkice 10€!  
Preporučena prodajna cena 6€

## MICROBLASTER

Microblaster je uređaj koji omogućava uklanjanje cementa, omogućava čišćenje odlivaka, inleja i onleja i uklanjanje oksida. Takođe se koristi za mikrotenciju, čišćenje i odmašćivanje metala i keramike prilikom reparature keramike, okluzalno peskiranje za finu obradu, podešavanje aproksimalnih kontakata.

Isporučuje se sa spojnicom za prilagođavanje vazдушnom kompresoru i konektorom tipa Borden ili Midwest i 2 plastična rezervoara, jedan sa 40g Al-oxid peska (50 mikrona).



**NOVO!**

~~110€~~

**90€**



## Bio-Chamber

Komora sa izduvnim sistemom, isključivo dizajnirana za rad sa Microblaster-om obezbeđujući veću čistoću, efikasnost, sigurnost i praktičnost tokom procesa peskiranja.

~~210€~~

**190€**

**NOVO!**



## ALUMINIJUM OKSID PESAK

Pakovanje 0.8kg (50 i 90 mikrona)



**15€**

## ULTRAZVUČNA KADICA BIOWASH

Optimizuje i ubrzava proces pranja uređaja, proteza i instrumenata generalno. Čisti teško pristupačna mesta i uklanja organske i neorganske ostatke impregnirane na instrumentima.

Sprečava preuranjeno habanje instrumenata, uzrokovano abrazijom pri manuelnim metodama čišćenja.

Karakteristike:

- Kadica 2,5 litara kapaciteta
- Tajmer sa podešavanjem vremena
- Ultrazvuk frekvencija od 42 kHz.
- Dimenzija: 35x25x23 cm
- Težina: 3,1 kg.
- Nezaobilazna u tehnici!
- Čisti protetske radove posle poliranja.
- Uklanja zaostali gips sa iskuvanih proteza.

**• Ultrazvučna kadica isporučuje se sa plastičnom korpom za instrumente!**

~~310€~~

**260€**



## DESTILATOR

**• Sada možete imati destilovanu vodu u svojoj ordinaciji kada god Vam je potrebno!**

Kompaktan zatvoreni rezervoar od nerđajućeg čelika obezbeđuje izuzetnu trajnost. Ne zahteva hidraulični protok i ima obezbeđen sistem automatskog gašenja u slučaju nestanka vode u rezervoaru.

Tehničke karakteristike:

- posuda kapaciteta 4L
- ručno snabdevanje
- snaga motora 750W 1L/h
- dimenzije 235x380mm

~~300€~~

**280€**



## LUPE

**CENA SAMO 35€**



Optičko sočivo uveličavanja 2.5x ili 3.5x

## VAKUM FORMER PLASTVAC P7 Sa displejom!

Snažan motor sa dvostranim livenim nosačem - ravan i sferni!  
Automatski generiše vakuum u trenutku preklapanja.  
Izuzetne praktičnosti.



**VELIKI IZBOR FOLIJA ZA RAZLIČITE INDIKACIJE**



~~620€~~

**520€**

PlastVac P7  
Vakuum former

**PAKOVANJE FOLIJA VEĆ OD 5€!**

U ponudi su okrugle i četvrtaste folije, crystal ili soft od 0,3mm do 4,0mm

## PAKERICA BIOSTAMP

Moderna i jednostavna za korišćenje, zadovoljava najzahtevnije potrebe i standarde kvaliteta. BioStamp omogućava prilagođavanje pakovanja u različitim veličinama, pružajući ekonomiju papira i optimizaciju prostora u autoklavu.



~~320€~~

**290€**

~~250€~~

**210€**

## Smart pakerica

Kompaktan i praktičan uređaj modernog dizajna. Ima istu tehnologiju kao BioStamp pakerica, opremljena je kertridžom za grejanje i automatskom kontrolom vremena, sistemom koji garantuje ravnomerno zagrevanje, efikasno pridržavanje i izbegavanje paljenja papira. Smart pakerica obezbeđuje ekonomičnost papira i optimizaciju prostora u autoklavu. Inovativni dizajn. Otpornost kertridža.



**NOVO!**



**Hirurški papir  
Uštedite novac sa  
sigurnošću!**

**cena već od 9€**

**Hirurški papir** koristi se za pakovanje instrumenata i materijala koji zahtevaju postupke sterilizacije zasićenom parom ili etilen oksidom. Cilj je stvaranje barijere protiv mikroorganizama, zaštita i održavanje sterilnosti pakovanih proizvoda. Da bi se olakšala kontrola sterilizacije, papir ima hemijske indikatore koji menjaju boju nakon procesa sterilizacije.

Dimenzije koluta, cena:  
50 mm x 100 mts 9€  
75 mm x 100 mts. 12€  
100 mm x 100 mts. 15€

Dimenzije koluta, cena:  
150 mm x 100 mts. 22€  
200 mm x 100 mts. 29€  
300 mm x 100 mts. 44€

## Endo Pilot 2

Nonstop to a perfect Endo



NOVO!

## EndoPilot2 - Novi standardi za efikasnost i vrhunske performanse u endodonciji

EndoPilot2 je opremljen sofisticiranom tehnologijom i intuitivnim strukturnim menijem, koji garantuje najbolju podršku za tretman kanala korena. Endopilot2 ima modularni koncept, što znači da su različiti dodaci i proširenja moguća. Ovo čini uređaj prikladnim za individualne potrebe.

**Dostupni su sledeći moduli:**

za preparaciju: • Apex merenje • EndoMotor • Ultrazvuk sa ili bez ispiranja • Za punjenje kanala korena: • DownPack • BackFill pištolj • Kontrolna jedinica Endopilot, koja je njen ključni element, nudi veliki touch screen ekran od 7 inči, u boji na kojem se nalaze sve funkcije, sekvence rada, informacije i može se pristupiti konfiguraciji menija. Sva ručna oprema je efikasno složena u elegantan držač i lako je dostupna.

**Ažuriranja:**

Endopilot2 je napravljen tako, da uvek bude na poslednjem tehnološkom stupnju. Micro SD kartica se može lako izvaditi, tako da korisnik instalira najnovije Endopilot2 sisteme datoteka i softver aparata. Sve što je potrebno da biste ažurirali EndoPilot obezbeđuje Schlumbohm.

**Prednosti:**

- Moderan, elegantan dizajn • 7"ekran u boji, „touch screen“ – ekran osetljiv na dodir, sa prednjim staklom • Velika litijum-jonska baterija (do 16 sati operativnog vremena) • Funkcija brzog punjenja • Jednostavno ažuriranje softvera putem microSD kartice • Poboľšan zvuk sa zvučnim efektima • Skriveno vođeni kablovi • Visokokvalitetni metalni držač • Bluetooth bežična papučica
- Nova intuitivna navigacija menijem • Modularno proširiv • Fleksibilan za upotrebu
- Kompatibilan sa prethodnim modelom • Naravno, kasnije se mogu nadograditi i dodatne funkcije. To osigurava potpunu fleksibilnost. Korisnik može lako izvršiti nadogradnju.

EndoPilot<sup>2</sup> Set „comfort“

Apex merenje + EndoMotor

**Kontrolna jedinica:**

EndoPilot<sup>2</sup>, Ekran osetljiv na dodir 7", sa Li-ion baterijom visokog kvaliteta AC/DC konvertor 100-240V/50-60Hz, Apex kabal, set, sa držačem, Bežična bluetooth papučica

**Preparacija**

EDP-Motor ISO-E kuplung, LED-indikator, integrisana apex-konekcija, kolenjak, 1:1, for apex merenje, potpuno izolovan, ISO-E kuplung, držač motora, desno

**Mogućnost nadogradnje:**

- DownPack • BackFill • Ultrazvuk • Peristaltička pumpa • SAF-Sistem

EndoPilot<sup>2</sup> Set „plus“

Apex merenje + EndoMotor + Obturacija

**Kontrolna jedinica:**

EndoPilot<sup>2</sup>, ekran osetljiv na dodir 7", sa Li-ion baterijom visokog kvaliteta AC/DC konvertor 100-240V/50-60Hz Apex kabal, set, sa držačem Bežična bluetooth papučica

**Mogućnost nadogradnje:**

- Ultrazvuk
- Peristaltička pumpa
- SAF-Sistem





**4.206€**  
-10% ~~4.674€~~

## EndoPilot<sup>2</sup> Set „ultra“

Apex merenje + EndoMotor + Ultrazvuk

### Kontrolna jedinica:

EndoPilot<sup>2</sup>, Ekran osetljiv na dodir 7", sa Li-ion baterijom visokog kvaliteta, AC/DC konvertor 100-240V/50-60Hz, apex kabal, set, sa držačem, bežična bluetooth papučica

### Preparacija

EDP-Motor ISO-E kuplung, LED-indikator, integrisana apex-konekcija, kolenjak, 1:1, za apex merenje, potpuno izolovan, ISO-E kuplung

### Ultrazvuk:

Ultrazvučni modul sa drvostrukim držačem  
Ultrazvučni nasadnik Satelec Newtron  
sa instrumentima



**5.605€**  
-10% ~~6.228€~~

## EndoPilot<sup>2</sup> Set „ultra plus“

Apex merenje + EndoMotor + Ultrazvuk + Obturacija

### Kontrolna jedinica:

EndoPilot<sup>2</sup>, Ekran osetljiv na dodir 7", sa Li-ion baterijom visokog kvaliteta, AC/DC konvertor 100-240V/50-60Hz, apex kabal, set, sa držačem, bežična bluetooth papučica

### Preparacija

EDP-Motor ISO-E kuplung, LED-indikator, integrisana apex-konekcija, kolenjak, 1:1, for apex merenje, potpuno izolovan, ISO-E kuplung

### Ultrazvuk:

Ultrazvučni modul sa drvostrukim držačem  
Ultrazvučni nasadnik Satelec Newtron  
sa instrumentima

### Obturacija

DownPack nasadnik, sa LED-indikatorom  
Back-Fill pištolj Obtura  
Gutta Percha poeni (100 kom/kutija)  
Toplotni izolator (4 kom/kutija)  
Igle Ø25 ga ( 5 kom/kutija)  
Pomoćni alat i pribor za čišćenje  
Držač nasadnika, levo



## EndoPilot<sup>2</sup> Set „premium“

Apex merenje + EndoMotor + Ultrazvuk + Pumpa + Obturacija

### Kontrolna jedinica:

EndoPilot<sup>2</sup>, Ekran osetljiv na dodir 7", sa Li-ion baterijom visokog kvaliteta, AC/DC konvertor 100-240V/50-60Hz, apex kabal, set, sa držačem, bežična bluetooth papučica

### Preparacija

EDP-Motor ISO-E kuplung, LED-indikator, integrisana apex-konekcija, kolenjak, 1:1, for apex merenje, potpuno izolovan, ISO-E kuplung

### Ultrazvuk:

Ultrazvučni modul sa drvostrukim držačem  
Ultrazvučni nasadnik Satelec Newtron  
sa instrumentima

### Obturacija

DownPack nasadnik, sa LED-indikatorom, Back-Fill pištolj Obtura.  
Gutta Percha poeni (100 kom/kutija), toplotni izolator (4 kom/kutija), Igle Ø25 ga ( 5 kom/kutija), pomoćni alat i pribor za čišćenje, držač nasadnika, levo peristaltička pumpa.



**6.183€**  
-10% ~~6.870€~~



**7 FUNKCIJA!**

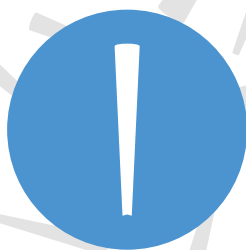

SilverPlug

DOCUMEDICA  
PERIMPLANTITIS PREVENTION & CARE DIVISION

NOVO!

## Prevenција periimplantitisa

## Šta je SilverPlug?

SilverPlug (srebrni zaptivač) je medicinski uređaj namenjen punjenju implantnog tunela (šupljine), a napravljen je od polimera koji sadrži silver zeolit. SilverPlug u velikoj meri smanjuje procenat anaerobnih patogenih bakterija koje ustvari u najvećoj meri izazivaju peri-implantitis. Smanjuje kontaminiranost bakterijama i štiti okolna meka tkiva od upalnih procesa.

## SilverPlug:

- Siguran i lak za rukovanje
- Jednostavnim pritiskom perfektno popunjava implantni tunel
- Podjednako lako se stavlja i uklanja iz implantnog tunela



## Kako funkcioniše Silver zeolit?

Srebro je rasprostranjeno u medicini kao antiseptički agens u gelovima (za premazivanje) i tečnostima za ispiranje koji olakšavaju zarastanje već inficiranih rana.

(Wilkinson et al. 2011)

Najnovija istraživanja su pokazala potencijalni efekat gume sa srebrnom bazom (SilverPlug) na smanjivanju ukupnog broja bakterija i procenta anaerobnih bakterija u unutrašnjem prostoru fiksture. (Rasperini et al. 2012)





## Kod oko 80% -zdravih- implantata je prisutan mucositis

Mucositis oko implantata u kombinaciji sa lošom oralnom higijenom kod kuće, povećava rizik od nastanka peri implantitisa. Zahvaljujući SilverPlugu upala tkiva se drastično smanjuje. Zdrave desni su mnogo efikasnije u prevenciji peri-implantitisa.



Tkivo oko implantata nakon 36 meseci sa okluzalno šrafljenom krunom zatvoreno teflonom. U poređenju zdrav izgled bukalno i mukozitis okluzalno.

U svetu je 70% implantata zapečaćeno teflonom, 20% pamukom i 10% sa drugim adekvatim materijalima.

Upotreba neadekvatnih materijala u očuvanju implantnog tunela je odgovorna za prisustvo bakterija koje izazivaju peri implantitis i vrlo ozbiljne sistemske bolesti.

SilverPlug je najpametnije sredstvo za zatvaranje implantnog tunela

Upotreba materijala posebno dizajniranog i sertifikovanog za zatvaranje implantnog tunela, štiti vaš implant od peri implantitisa, a samim tim izbegavate bilo kakve pravne implikacije na ime doktora, zbog upotrebe nepropisnih materijala.



Odgovara svim implantatima i svim veličinama.

1 kutija ima 20 kom SilverPlug-a

**150€**  
(PDV uračunat u cenu)



www.mikodental.com email: info@mikodental.com

Uputstvo za upotrebu

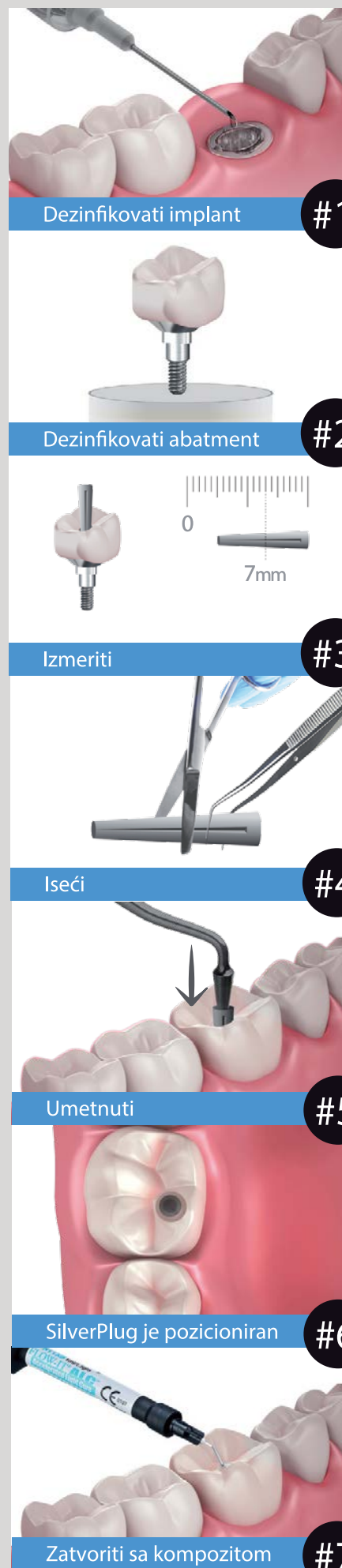

Dezinfikovati implant

#1

Dezinfikovati abatment

#2

Izmeriti

#3

Iseći

#4

Umetnuti

#5

SilverPlug je pozicioniran

#6

Zatvoriti sa kompozitom

#7

**AKCIJA!***Samo najbolje za Vas!***POPUST!****AKCIJA 5+1****IKODENTAL**  
DENTAL DEPOT

Tečni kompozit - GIOMER Beautifil Flow Plus 5+1 (tube od 2,2g po izboru!)

**125€****THE DENTAL  
ADVISOR**  
++++½**GRATIS 25€**

Beautifil Flow Plus je revolucionarni novi tip tečnog restaurativnog kompozita, koji se nakon aplikovanja iz tube ne razliva, već je postojan na mestu aplikovanja!

**AKCIJA 5+1****IKODENTAL**  
DENTAL DEPOT

Čvrsti kompozit - GIOMER Beautifil II 5+1 (tube od 4,5g po izboru!)

**195€****THE DENTAL  
ADVISOR**  
++++½**GRATIS 39€**

Beautifil II je najpouzdaniji, trajni, estetski ispun indikovani za frontalnu i bočnu regiju kod dece i odraslih! Zasnovan na PRG tehnologiji otpušajućih flourida.

**BEAUTICEM SA - samovezujući kompozitni cement za SVE restauracije, inleje, onleje od metala, kompozita, alumine ili cirkonijuma.****IKODENTAL**  
DENTAL DEPOT~~96€~~**86€****Idealan za bezmetalne restauracije!**

BeautiCem SA Clear Sadržaj: 5 ml. /// BeautiCem SA pasta "Clear", 10 kanila za mešanje  
BeautiCem SA je samonagrizajući, samovezujući, dvostruko polimerizujući cement dostupan u auto-mix špricima. BeautiCem SA lako, brzo i pouzdano veže sve indirektno materijale za restauraciju za strukturu zuba. Ne zahteva podloge! Optimalna viskoznost osigurava dobro rukovanje, precizno postavljanje restauracija i uklanjanje viška bez napora, sa lakoćom! Brižljiva kontrola refraktivnog indeksa rezultira izvanrednom translucencijom kod veoma zahtevnih slučajeva. Mala debljina filma (12µm).



## DIJAMANTI ZA PREPARACIJU All Ceramic Preparation Kit

~~98€~~**81€****ZA SAVRŠENE PREPARACIJE!**

Set sadrži 17 dijamanata, sa dužinom radnog dela od 3,5 do 9,0mm, preseka na vrhu od 1,1 do 2,0mm i suženja od 4° do 20°.

**DIPLOMAT**  
DENTAL SOLUTIONS**Comfort line  
DIPLOMAT 280**

VELIKI IZBOR NASADNIH INSTRUMENATA

MOGUĆNOST PRAVLJENJA  
KONFIGURACIJE PO ŽELJI KUPCA!SERVIS OBEZBEĐEN,  
GARANCIJA 2 GODINE!

PLAĆANJE NA RATE!

**DIPLOMAT**  
DENTAL SOLUTIONS**Classic line  
DIPLOMAT 170**VEĆ OD  
**9.950€**

**AKCIJA!***Samo najbolje za Vas!***POPUST!****Samsung elektronika! Za Vaše pacijente samo najbolje!****PAKET  
3 KOM.  
200€!****aquapick®**  
**IKODENTAL**  
DENTAL DEPOT**1** Moćni pulsirajući mlaz (1800 impulsa u minuti)

Prozirni mlazni nastavci u četiri boje

**3** Dodatni držači za mlazne nastavke

Dugme za kontrolu vodenog pritiska

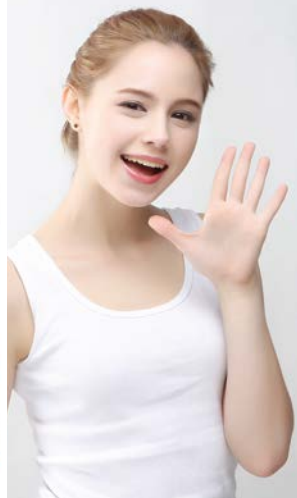
Aquapick AQ300 oralni tuš  
Preporučena prodajna cena 100€  
Veleprodajna cena 80€  
Paket ponuda 3 kom. 200€**POSETITE NAŠ  
ONLINE SHOP!**  
www.bestdentalshop.net**aquapick®****IKODENTAL**  
DENTAL DEPOTČISTI ZUBE  
PERE USTA  
PREVENCIJA KARIJESAVeliko pakovanje 150ml  
upotreba 3 mesecaDa Vaš osmeh zrači samopouzdanjem  
Aquapick pena za beljenje će Vam  
vratiti osmeh na lice!Efekat beljenja  
Eliminiše loš zadah  
Zaštita od karijesa  
Prevenција zapaljenja desni**BEZ ABRAZIJE!**  
Idealna za osteljive zube,  
jer ne sadrži abrazivne sastojke**AKCIJA  
3+1****TRI U JEDAN!**  
I pasta i tečnost i četkica!AQUAPICK pena za beljenje 150ml, Preporučena prodajna cena 20€  
Paket ponuda 3+1 GRATIS, Paket ponuda: 60€AQUAPICK antibakterijske četkice  
Preporučena prodajna cena:  
- porodično pakovanje 4kom 20€.  
Paket ponuda 2+2 četkice 10€!  
Preporučena prodajna cena 6€**aquapick®****IKODENTAL**  
DENTAL DEPOT**AKCIJA  
2+2****4 KOM  
10€**AQUAPICK SONIČNA  
ČETKICA AQ120**AKCIJA  
3+1****IKODENTAL**  
DENTAL DEPOTZA 100%  
ČISTE ZUBE!**NOVO!**VISOKO  
EFIKASNA KOD:  
- Uklanjanje  
zubnog plaka  
- Održavanje  
pravilne  
higijene zuba  
- Za poboljšano  
zdravlje usne  
duplje i desni**aquapick®**AQUAPICK AQ120  
Sonična četkica  
Preporučena  
prodajna cena 90€  
Veleprodajna cena 70€  
Paket ponuda 3+1 GRATIS  
Paket ponuda: 210€**Prestige Medical****IKODENTAL**  
DENTAL DEPOTPredstavljamo Advance Pro,  
najnoviji model iz  
Advance serije  
prvoklasnih Prestige  
Medical autoklava.Advance Pro je sterilizator  
B klase, kapaciteta 22 litre,  
sa izuzetnim učinkom, čije  
komponente su podržane od  
strane Prestige Medical-ovog  
nagrađivanog servisa za kupce.  
Advance Pro ima cikluse  
vakuum B klase i bez vakuuma  
unutar istog uređaja, pružajući  
nove mogućnosti kojim  
pojednostavljuje i olakšava  
svakodnevnu sterilizaciju  
višekratnih medicinskih  
intrumenata.

U cenu uračunat PDV. Gratis isporuka.

**22 L****NOVO!****3.648€**  
~~4.560€~~**POPUST  
20%****mectron**  
medical technology**IKODENTAL**  
DENTAL DEPOT

PRAH ZA PROFILAKSU

**PAKET PONUDA!**Dokazano brzo i nežno uklanjanje plaka, mrlja i biofilma sa zuba.  
Ravnomeran mlaz praha sa ukusom limuna i dodatkom saharina.  
Neverovatni rezultati! Pakovanje dve boce po 250g**NOVO!**MECTRON  
INTENSE**UŠTEDA  
10€****70€**  
~~-12% -80€~~**40€****40€**

# MEGA AKCIJE

# NAJSIGURNIJI SVETSKI SISTEM

**-54%**

KUPOVINOM **50** ALL IN ONE Legacy 3 pakovanja  
**GRATIS** NOUVAG FIZIODISPENZER MD 11 sa kolenjakom 20:1\*  
\*Ponuda ograničena!

**7.500€**

**VAŠA UŠTEDA 3.468€**

**-45%**

KUPOVINOM **70** ALL IN ONE Legacy 3 pakovanja  
**GRATIS** MECTRON PIEZOSURGERY WHITE sa LED kolenjakom\*  
\*Ponuda ograničena!

**10.500€**

**VAŠA UŠTEDA 5.724€**

**IMPLANT DIRECT sistem Legacy 3 predstavlja jedan od najprodavanijih implantoloških sistema u svetu!**



**FIZIODISPENZER MD 11**

**GRATIS**

**AQUAPICK AQ - 300**

**aquapick**  
ADVANCED ORAL IRRIGATION SYSTEM

**mectron**  
medical technology

**PIEZOSURGERY WHITE**



**easy-graft™**

**AKCIJA 3+1**

**IKODENTAL**  
DENTAL DEPOT

**AKCIJA PAKOVANJE 3 šprica Easy graft Classic + GRATIS PAKOVANJE**

100% se resorbuje! Veličina granula: 500-630µm; 500-1000µm



**GUIDOR easy graft CLASSIC**

Prvi koštani zamenik u špricu za direktno aplikovanje u defekt! β-TCP sistem.



**+ GRATIS**

3 x 0,15ml - 210€ » + 0,15ml **GRATIS 70€**

3 x 0,25ml - 225€ » + 0,25ml **GRATIS 75€**

3 x 0,40ml - 285€ » + 0,40ml **GRATIS 95€**



**„swiss rock...“**



**SUNSTAR**  
**GUIDOR**



**Veštačka kost EASY GRAFT** predstavlja mogućnost nadoknade koštanih defekata. Zbog svog pakovanja naročito je pogodan i preporučljiv posle ekstrakcija zuba, jer bez njega bi došlo do povlačenja kosti, a EASY GRAFT idealno ispunjava praznu zubnu čašicu. β-TCP sistem iz dve komponente: granule u špricu i biolinker u ampuli. Kada se biolinker istisne u špric, granule obložene polilaktidom se slepe i materijal se direktno aplikuje u defekt!

**Posebno pogodan za sinus lift!** ZA SVE INDIKACIJE!

PREDNOSTI:

- Direktno aplikovanje u defekt iz šprica • Nije potrebna membrana
- Jednostavno modelovanje • Očvrscne in situ • 100% sintetički, 100% se resorbuje

**calc-i-oss® CLASSIC Bio-rešenje za novu kost!**  
**100% sintetički, kompletno resorptivni materijal**

**Opis / Sastav**

**calc-i-oss™** je granulat koji se sastoji od bio-resorptivnog Beta-Tri-kalcijum fosfata (β-Ca3 (PO4 2)) visoke čistoće za punjenje koštanih defekata. Čistoća beta-faze je > 99%, dozvoljavajući potpunu degradaciju materijala u organizmu.

**calc-i-oss™** je biokompatibilan. Nema neželjenih inflamatornih uticaja niti imunološke odbrambene reakcije za čisti beta-tri-kalcijum fosfat u svojoj odgovarajućoj formi.

**calc-i-oss™** je koštani provodnik. Prilikom popunjavanja defekta, granule stvaraju makro-poroznu strukturu koja omogućava formiranje autolognog tkiva. Granule mikro-poroznosti više od 50% su u stanju da preuzmu značajnu količinu krvi. Prisustvo krvi obezbeđuje povoljne uslove za isceljenje.

**calc-i-oss™** je proizveden postupkom sinterovanja na temperaturi > 1000 ° C od sintetičkog sirovog materijala i ne sadrži supstance životinjskog ili ljudskog porekla. Posebna tehnologija proizvodnje vodi do granula visoke stabilnosti bez težnje ka opadanju finih čestica.

Oko 135 studija je izvedeno u vezi GUIDOR easy-graft / calc-i-oss (videti "Bone Graft studies").

**VEĆ OD 50€**



**Primena:**

Izbor veličine granula zavisi od veličine i lokacije defekta: za veće defekte primenjuje se veći granulat. Preporučujemo sledeće veličine:  
315 - 500 um - periodontalni defekti  
500 - 1000 um - defekti srednje veličine kao što su male ciste, alveolarni defekti  
1g calc-i-oss™ odgovara zapremini od oko 1ml.

calc-i-oss®, 315-500 µm, 1 x 0.5 ml - **50€**

calc-i-oss®, 315-500 µm, set od 3 x 0.5 ml - **148€**

calc-i-oss®, 500-1000 µm, 1 x 1.0 ml - **65€**

calc-i-oss®, 500-1000 µm, set od 3 x 1.0 ml - **189€**

# AKCIJA!

# Samo najbolje za Vas!

# POPUST!



## VINTAGE HALO

Keramika za metal



VINTAGE HALO keramički sistem ne poznaje granice u postizanju individualnih efekata. Komponente koje se mogu proširivati kao EFFECT, VALUE PLUS, OPAL ili nove RED SHIFT mase, stoje na raspolaganju u obliku potpunih setova. Poseban kvalitet VINTAGE HALO sistema čini izvrsna kompatibilnost sa gotovo svim modernim legurama. Individualni indikatori boje za sve pojedinačne mase i novo koncipirani ključ za boju zaokružuju mogućnost upotrebe i čine VINTAGE HALO pravim profesionalnim sistemom za postizanje najviših rezultata u estetici. Bočice na akciji od 50g.



## 5+1 GRATIS

190€ -17% 228€

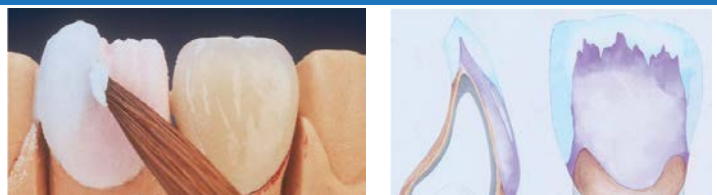

### SPECIJALNA PAKET PONUDA

### Ceramage 8 Color Set + Solidilite V - 35% POPUST



CERAMAGE kompozit sistem predstavlja nove standarde svetlosno-polimerizujućih materijala za fasetiranje koji sadrži više od 73% mikro-finih keramičkih čestica. Adekvatan materijal za sve indikacije.



1.350€



3.930€

PAKET PONUDA

2.554€

-35%

SHOFU

Ceramage 8 Color Set sadrži sve komponente za proizvodnju estetskih restauracija u nijansama A1 - A4, B2, B3 i C3



2.580€

Solidilite V lampa je dizajnirana da optimalno polimerizuje mikro-hibridne kompozite (kao na primer Ceramage).

Sto + lampa + aspirator + elektro/gas instalacije + usisno grlo + nasloni za ruke!

ISPORUKA ODMAH!



2 x ZUBOTEHNIČKI STO M-82 GRATIS ESCORT II PRO

SAMO 2.500€

Mikromotor ESCORT II PRO



GRATIS!

220€

### EXTRAORAL

Titanijumske baze®  
Titanijumske baze sa tri nivoa visine®  
Titanijumske baze sa različitim visinama gingive®

### INTRAORAL EXTRAORAL

Direktno na implant  
Dynamic skenmarker  
Digitalni analog



## VINTAGE ZR

Keramika za cirkon



VINTAGE ZR – visoko-topljiva mikro-keramika - za sve postojeće cirkonoksid sisteme Vintage ZR keramički sistem razvijen je po najnovijoj tehnologiji za keramiku. Sortiment sadrži sve neophodne komponente za reprodukciju visokokvalitetnih restauracija. PREDNOSTI: - visoko-topiv opač-liner (960°) osigurava vezu sa cirkonom i stvara osnovu u boji -izražena estetika usled prirodne prozračnosti i opalescentnosti - jednostavna i raznovrsna upotreba - odlična reprodukcija i usklađenost sa prirodnim zubima - visoka tačnost po VITA classical sistemu boja - bogat izbor translucenčnih incizal i efekt masa - minimalno ulaganje Dentin, 15g.



## 5+1 GRATIS

125€ -17% 150€

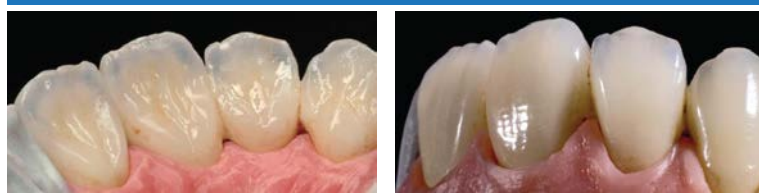

Sto + lampa + aspirator + elektro/gas instalacije + usisno grlo + nasloni za ruke!

ISPORUKA ODMAH!



SAMO 1.250€

### ZUBOTEHNIČKI STO M-82

Opis: napravljen od 1,20 mm DKP čelika, sve metalne površine su obložene ferum-fosfatom, ofarban electro-static powder metodom, ergonomski dizajn omogućava komforan radni prostor za tehničara. DIN EN ISO 9001:2000, TUV

TEHNIČKE KARAKTERISTIKE

- Dimenzije: 111.5cmx60cmx86cm(h)
- Težina: 85kg
- Fiok: 2 plitke, 3 srednje, 1 duboka
- Instalacije za vazduh sa ugrađenim pusterom
- Instalacije za gas
- Elektro instalacije
- 2kom. utičnica 16A, 16 A otmaticki osigurač
- Aspirator sa regulatorom
- Usisno grlo
- Nasloni za ruke- 2kom
- Lampa: 2x18watt
- Snaga: 1250 watt



Sto + lampa + aspirator + elektro/gas instalacije + usisno grlo + nasloni za ruke!

ISPORUKA ODMAH!

GRATIS! 790€



3 x ZUBOTEHNIČKI STO M-82 GRATIS Multi 600



SAMO 3.750€

Marathon Multi 600

GRATIS!

VEĆ OD 51€

790€

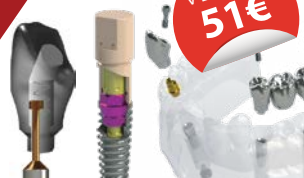

## Novo kod nas! 3D printer Microlay i najbolji nemački materijali za printanje DETAX!

"Tehologija 3D štampe je poznata kao "sledeća velika stvar" u oblasti digitalne stomatologije. Sve više klinika i zubotehničkih laboratorija usvajaju ovu novu tehnologiju. Sa 3D štampanjem kao delom njihove poslovne strategije, one mogu ubrzati proizvodnju radova uz poboljšanje kvaliteta i preciznosti.". Microlay stomatološki 3D štampanci su specijalno dizajnirani za zubne tehnike i klinike. Korišćenjem DETAX nemačkog materijala možemo da štampano privremene krunice i mostove i još mnogo toga!

Veliki 3D kurs će se održati 29. i 30. novembra, pozivamo Vas da dodjete i prikupite što više informacija o 3D štampanju.

### Program:

29. novembar, 15:00 - 20:00h prezentacija i obuka 3D printanje, EDUDENT Šabac, Srbija

30. novembar 10:00 - 17:00 live prezentacija, 3D printanje, odgovori i pitanja, materijali i indikacije. Kongresni centar ZIRA, Beograd, Srbija

Referenti: Klaus Domnick, Markus Stratmann, DETAX Nemačka  
MIKODENTAL 3D print stručni referenti MICROLAY



Klaus Domnick



Markus Stratmann

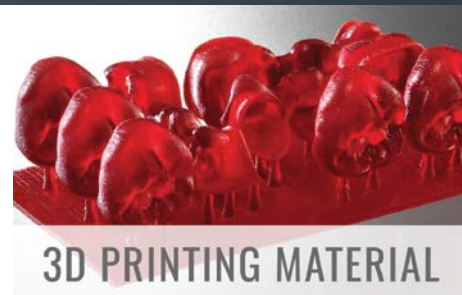

3D PRINTING MATERIAL

## O 3D printerima prijateljima

Sedam godina smo tražili printer za naše drage klijente, kolege i za Mikodental Dental Depot. Printer koji bi bio precizan, vrhunskog kvaliteta, otvoren sistem, a opet pristupačne cene. Imali smo brojne opcije i ponude ( Asiga, Envisiontec, Formlabs i mnogi drugi) obilazili firme i fabrike širom sveta i bukvalno se preznojavali tražeći optimalno rešenje. Ono što je bilo dobro je nažalost bilo preskupo za naše uslove i cene radova, za naše tržište. Detax nam je pritekao u pomoć. Oni kod sebe imaju na testu 7-8 printera i veliki rast potražnje za njihovim materijalima u svetu. Na kraju je izbor pao na Microlay. Dok smo mi tražili, printeri su preležali neke dečije bolesti, mnogi su se tehničari napatili. Zato ranije nismo hteli da izadjemo sa ponudom. Znaju naši klijenti da mi nismo u trci za brzom zaradom, da nudimo samo proverene proizvode, da mogu da računaju na nas. Kome treba otvoren sistem, koji vredi i Detax materijali tu smo za vas. Obuke su gratis, a veliki 3D događaj i kurs je 30. novembra u Beogradu u Ziri. Dolaze tehničari iz Detaxa da vas obuču. Do tada posetite nas u Mikodentalu, radnim danima ili subotom. Prijateljima naše porodice i kuće želim puno uspeha u ovoj novoj digitalnoj eri, ono što želim sebi želim i njima, a to čini onu važnu razliku. 😊



Damjanka Đurić

Voli vas vaša Dana iz Mikodental ❤️  
Damjanka Djurić  
Direktor  
MIKODENTAL Dental Depot

**KURS 3D PRINTERI 29.-30. NOV.**



redovna cena  
**11.900€+PDV**

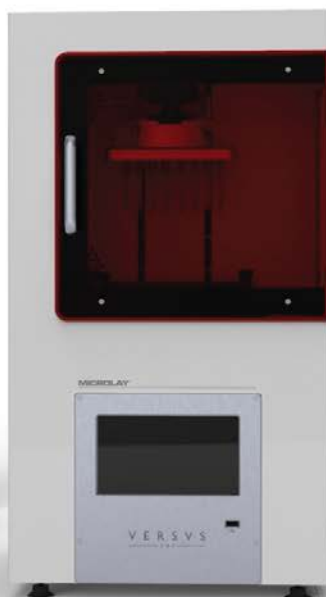

**PREMIJERA  
NA SAJMU  
05. okt. hotel Radisson**



**GRATIS 2.000€  
materijala za print**

## Novo u ponudi!!! 3D Printer Microlay Versus

Microlay Versus je 3D dentalni printer dizajniran posebno da zadovolji najzahtevnije potrebe zubotehničkih laboratorija i stomatoloških klinika.

### FullHD UV 385nm LED svetlosni motor sa unutrašnjim radiometrom

Da bi se održao optimalan kvalitet štampe, neophodno je obezbediti isti količinu doze UV energije na svakom sloju. Drugi štampači na tržištu, koji sadrže LED projektore, nemaju mogućnost da zadrže ovu konstantnu energiju tokom jednog štampanja, uzrokujući površinske nepravilnosti i artefakte. Pored toga, u roku od nekoliko sati upotrebe, LED diode imaju tendenciju da izgube intenzitet, zahtevajući konstantna podešavanja u profilima materijala. Zahvaljujući svom unutrašnjem radiometru, Microlay Versus je u stanju da automatski kalibriše količinu energije, ne samo pre svakog ispisa, nego i pre svakog sloja za manje od jedne sekunde, garantujući tačnost u istoj štampi i tokom mnogo godina (do 50.000 radnih sati).

### Neverovatna rezolucija i preciznost

Zahvaljujući Solid State svetlosnom motoru i FullHD (1920x1080 px) DPL projektoru, novi Microlay Versus Dental 3D printer može da štampa do zapanjujuće rezolucije od 65 mikrona u horizontalnoj XY ravni i 50 mikrona u vertikalnoj Z ravni (do 10 mikrona).

Stepen detalja i pouzdanosti je zapanjujuća i površina je jednostavno spektakularna!

### Otvoren za druge materijale

Izvor UV svetlosti od 365nm garantuje kompatibilnost sa većinom vrhunskih stomatoloških materijala na tržištu, uključujući i materijale koji su problematični sa drugim printerima sa projektorima vidljive svetlosti. Nemačka kompanija DETAX nudi odlične materijale sa najboljim odnosom cena-kvalitet. Pogledajte ponudu u ovom katalogu.

### Dizajniran za pouzdanost

Znamo da su u određenim sektorima, kao što su stomatološka ili naučna istraživanja, ne samo preciznost, već i predvidivost i konstantan nivo rezultata od suštinskog značaja, i iako često nalazimo 3D printere na tržištu koji su u stanju da postignu dobre rezultate, nalazimo problem da ovi rezultati nisu uvek ponovljivi zbog velikog broja različitih faktora koji mogu da utiču na uspeh otiska kao što su orijentacija, lokacija u ležištu, pravilna generacija oslonaca, temperatura i što je najvažnije, male deformacije uzrokovane optičkim modulom, koji nije u skladu sa zahtevima ili je lošeg mehaničkog dizajna.

### Anodizirani aluminijumski završni sloj

Detalji su veoma važni za Microlay, zbog čega vodimo računa o dizajnu i završnoj obradi svakog dela mašine, posebno onih koji će doći u direktan kontakt sa korisnikom. Izabrali smo aluminijum sa finim eloksiranim završnim slojem. To smanjuje prirodno habanje delova koji su u kontaktu sa materijalima i omogućava značajnu uštedu na zamenama.

### Kontrola temperature

Komoru za štampanje smo zagrejali konvekcijom toplog vazduha, na taj način smo uspeli da stvorimo optimalnu mikroklimu za svaki materijal, smanjujući viskozitet i reprodukujući kontrolisano okruženje koje olakšava ponovljivost.

### WiFi Konekcija

Svesni smo važnosti uštede vremena i komfora u svakodnevnom životu u stomatološkim laboratorijama i klinikama. Microlay Versus radi kao server za štampanje i uključuje web interfejs tako da možete da nadgledate i kontolirate apsolutno sve preko vašeg PC-a, tableta ili pametnog telefona gde god se nalazite. Pošaljite datoteku sa računara na kojem ste instalirali CAD/CAM softver na daljinu koristeći lokalni WiFi. Možete čak zadržati daljinsku podršku pomoću ugrađene aplikacije TeamViewer.

### 7" ekran osetljiv na dodir

Microlay Versus je namenjen da olakša teške poslove. Pored ostalih karakteristika on ima veliki 7" ekran osetljiv na dodir sa čistim i intuitivnim interfejsom za rukovanje rutinskim procedurama. Upotrebite digitalnu datoteku (STL, SLC, ZIP), izaberite profil koji odgovara materijalu koju ćete koristiti, a zatim nastavite i odštampajte. Tako je lako. Još jedna pogodna karakteristika je kamera za nadgledanje, koja se nalazi ispod kašike, tako da možete stalno da kontrolišete šta se dešava. Presentacije i obuka po dogovoru u Mikodental Dental Depo-u, kontaktirajte nas!

**DETAX FREEPRINT® 3D**, nova generacija materijala za printere, posebno je razvijena da udovolji visokim potrebama zubnih modela i nadoknada. Pogodni su za sve otvorene 3-D štampače, FREEPRINT® UV serija je za sve LED / UV štampače sa svetlosnim spektrom 378-388 nm, a serija FREEPRINT® 405 za sve LED štampače talasne dužine od 405 nm. Pored šina i šablona, serija proizvoda koja se sastoji od šest materijala može se koristiti i za štampanje šablona, modela, kruna i mostova koji sagorevaju bez ostataka.

**FREEPRINT®** model, specijalan materijal za digitalnu proizvodnju zubnih modela, **FREEPRINT® cast**, 100% bez ostataka sagoreva za livenje i **FREEPRINT® splint**, prvi biokompatibilni materijal za proizvodnju prozirnih hirurških vodiča ili splintova, sa odobrenjem medicinskog proizvoda klase IIa, osvojeno 3. mesto "**First Eckart Franz Innovation Award**" na IDS-u 2015. Jasna i transparentna formulacija garantuje maksimalnu pouzdanost procesa zbog vrlo velike početne tvrdoće i krajnje čvrstoće. Podešavanje niske viskoznosti omogućava manju potrošnju materijala i brže čišćenje nakon štampanja. Dodatna visoka mehanička čvrstoća na savijanje i lomljenje, bez uobičajenog povećanja krhkosti materijala, na primeran način kombinuje zahteve sa svojstvima materijala. Nadoknade napravljene ovim materijalom su u čvrstom stanju apsolutno bez mirisa i ukusa i mogu se koristiti direktno u ustima, zbog već postojećeg odobrenja medicinskog proizvoda klase IIa. Za razliku od uporedivih materijala, vreme nošenja modela ili šablona napravljenih od **FREEPRINT®** nije vremenski ograničeno.



## NOVO! DETAX 3D MATERIJALI ZA PRINTERE



### FREEPRINT® ortho

Drilling templates  
Orthodontic base  
components



### FREEPRINT® splint 2.0

Splints



### FREEPRINT® temp

Temporary crowns &  
bridges  
Anterior and posterior  
tooth restorations



### FREEPRINT® denture

Removable denture  
bases  
Total prosthesis



## POPUST NA KOLIČINE!

### FREEPRINT® tray

Individual  
impression trays  
Functional trays  
Base resin plates



### FREEPRINT® IBT

Transfer tray  
Bracket positioning  
Indirect BondTingray



### FREEPRINT® model

Model production  
Working models  
Situation models  
Control models



### FREEPRINT® model 2.0

Model production  
Master models  
Working models  
Control models



## POPUST NA KOLIČINE!

### FREEPRINT® model KFO

Model production  
Orthodontic models



### FREEPRINT® model T

Model production  
thermoforming  
technique



### FREEPRINT® gingiva

Gingival masks



### FREEPRINT® cast 2.0

Casting objects





## Freeprint® temp svetlosno – polimerizujući 3D materijal za generativnu izradu privremenih kruna i mostova

Za sve LED / UV printere sa spektrom svetlosti od 378-388 nm. Izuzetna otpornost na lomljenje, visoka otpornost na abraziju. Prirodna estetika zuba, briljantne, prozirne-transparentne boje. Jednostavna obrada i poliranje, može se karakterizirati individualno sa Smartrepair® siastemom ili kompozitima. Niska viskoznost za malu potrošnju materijala i brže čišćenje. Otporan je na uslove oralne sredine, bez mirisa ili iritacija ukusa.

boje: A1, A2, A3

### Pakovanja:

Freeprint® temp UV, A1 Br. Art.: 04058 500g - **275€**  
 Freeprint® temp UV, A1 Br. Art.: 04062 1.000g - **498€**  
 Freeprint® temp UV, A2 Br. Art.: 04059 500g - **275€**  
 Freeprint® temp UV, A2 Br. Art.: 04063 1.000g - **498€**  
 Freeprint® temp UV, A3 Br. Art.: 04060 500g - **275€**  
 Freeprint® temp UV, A3 Br. Art.: 04064 1.000g - **498€**



VEĆ OD  
**275€**

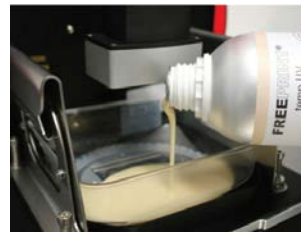

## Freeprint® model svetlosno – polimerizujući 3D materijal za generativnu izradu zubnih modela

Za sve LED / UV printere sa svetlosnim spektrom od 405 nm ili od 378-388 nm. Precizna reprodukcija detalja, maksimalna površinska tvrdoća i dimenzionalna stabilnost. Maksimalna preciznost konstrukcije i stabilnosti zadovoljavaju visoke zahteve proizvodnje modela. Neprozirno podešavanje boje za optičku detekciju površinske strukture, pripreme margina itd. Boje: slonova kost, siva, pesak

### Pakovanja:

Freeprint® model boja peska Br. Art.: 03065 pak.1.000g - **400€**  
 Freeprint® model boja slonova kost Br. Art.: 03779 pak. 1.000g - **400€**  
 Freeprint® model boja siva Br. Art.: 03781 pak. 1.000g - **400€**  
 Freeprint® model UV boja peska Br. Art.: 03778 pak. 1.000g - **400€**  
 Freeprint® model UV boja slonova kost Br. Art.: 03780 pak. 1.000g - **400€**  
 Freeprint® model UV boja siva Br. Art.: 03782 pak. 1.000g - **400€**

VEĆ OD  
**400€**

# AKCIJA



## Freeprint® cast svetlosno – polimerizujući 3D materijal nemačke kompanije DETAX za generativnu izradu livenih objekata tehnikom preciznog livenja

Za sve LED / UV printere sa svetlosnim spektrom od 405 nm ili od 378-388 nm. Sagoreva bez ostatka u kalupu, čak i kod velikih zapremina. Ulaganje se vrši sa standardnim masama sa fosfatom. Precizna reprodukcija najfinijih površinskih struktura. Niska viskoznost za malu potrošnju materijala i brže čišćenje. Visoka pouzdanost procesa i preciznost konstrukcije. Boja: crvena.

### Pakovanja:

02548Freeprint® cast 2.0 385 500 g - **235€**  
 02632Freeprint® cast 2.0 385 1.000 g - **448€**  
 02890Freeprint® cast 405 500 g - **235€**  
 03788Freeprint® cast 405 1.000 g - **448€**  
 03710Freeprint® cast 385 500 g - **235€**  
 03789Freeprint® cast 385 1.000 g - **448€**



VEĆ OD  
**235€**

# AKCIJA



**DYNAMIC ABUTMENT® SOLUTIONS** je brend španske firme Talladium, koji nudi rešenja za probleme nepravilnog pozicioniranja implantata, jer ima podesiv ugao do 45°. Time se poboljšava estetika i funkcija nadoknada. Uspešnost Dynamic Abutment® Solutions proizvoda je tokom deset godina klinički dokumentovana u više od 100.000 slučajeva širom sveta. Tako je *Dynamic Abutment® Solutions* postao jasan lider na tržištu za stomatološke abatmente (suprastrukture) pod uglom, posebno u SAD. Dynamic Abutment® Solutions predstavlja nova dostignuća sa sopstvenom tehnologijom, primenjenom u oblasti digitalnog dizajna. Širok spektar proizvoda razvijenih kao deo kompletnog sistema za CAD-CAM, koji uključuje sve digitalne resurse da reši složenost uglova u CAD-CAM-u, omogućavajući korekcije ugla do 45°.

**3.0 Dynamic Abutment®** sistem je jedinstven i ekskluzivan sistem koji je napravio revoluciju u sektoru implantologije i predstavlja pravu alternativu titanijumskim suprastrukturama (abatmentima) pod uglom i individualnim alatima koje pravi zubni tehničar. Oni garantuju savršeno prilagođavanje kako bi se izbegla bilo kakva modifikacija konekcije sa implantatom tokom protetskog procesa proizvodnje.

### SLOBODA KRETANJA

Sastoji se od dva dela, koja su međusobno povezana kao zglob, a vrh se okreće na polukuglastoj podlozi. Sistem Dynamic Abutment® može da reši sve probleme angulacije sa milimetarskom preciznošću do 28° sa potpunom slobodom kretanja. 3.0 Dynamic Abutment® sistem je inovativno rešenje koje uključuje slobodu kretanja, podešavanje uglova. Pojednostavljuje protetske radove i, što je najvažnije, pruža rešenja.

### DYNAMIC CAD -CAM SYSTEM



Dynamic šraf 1.70 mm  
18mm, 24mm, 32mm

VEĆ OD  
72€



VEĆ OD  
102€

### Dynamic Abutment® Chrome cobalt external/internal

Koristi se u onim slučajevima koji su neophodni za ispravljanje navoja šrafa zbog nepovoljnog položaja implantata, poboljšavajući funkcionalnost i estetiku brušene proteze. Šrafčiger sa heksalobularnom glavom dizajniran isključivo za 3.0 Dynamic Abutment® sistem; dužine: 18, 24, 32mm. Šrafčiger ima ugaoni spoj da bi se olakšala upotreba sa dinamometrom ili ručnim alatom sa odgovarajućim adapterima ili držačima. Oni pokrivaju sve metričke navoje implantata dostupnih na tržištu. Koriste se sa 3.0 Dynamic Abutment®, 3.0 Dynamic TiBase® ili frezovanim konstrukcijama sa kanalom šrafa do 30°. Postoji nekoliko dužina za svaku metriku da bi se olakšalo prilagođavanje strukturama. Svi su napravljeni od titanijuma 5. stupnja.

Svi šrafovi se savršeno identifiikuju sa svojim serijskim i referentnim brojevima, što omogućava da se svaki šraf prati i evidentira na kartici pacijenta iu kliničkoj ili laboratorijskoj evidenciji. Za instalaciju se mora koristiti samo dinamički šrafčiger 3.0.



**DYNAMIC TIBASE®** titanijumske baze V klase su presvučene zlatnim anodiziranim premazom za poboljšanje estetike rada. Koriste se sa Cad/Cam konstrukcijama od cirkonijuma, metala i PMMA, kako bi se obezbedila rešenja za proteze kojima je potrebno korigovati ulaz šrafa zbog nepovoljnog položaja implantata. Naše titanijumske baze štite i poboljšavaju fiksiranje protetskog dela sa šrafom i strukturu sa implantom. Smanjeni su neuspesi na cirkonijum konstrukcijama i poboljšana je pasivna montaža metalnih konstrukcija, tako da je moguće u oba slučaja korigovati ulaz šrafa. Naša Titanijumska baza je dizajnirana da radi sa 3.0 Dynamic Abutment® sistemom šraf-šrafčiger, obezbeđujući svu sigurnost koju 3.0 Dynamic Abutment® nudi. Korekcija ulaza šrafa od 0° do 45°.

Dynamic TiBase® nude različite visine gingive za slučajeve da su gingivalne margine na različitim nivoima.



VEĆ OD  
51€

### DYNAMIC PRE-MILLED

Svaki alat je kompatibilan zavisno od položaja zavrtnja, metričke i dužine. Precizni alat za frezovanje. U navojnoj konstrukciji sa nagibom direktno na implantat koristi se za frezovanje sedišta zavrtnja i za povećanje unutrašnjeg prečnika pravog kanala. Postoje 3 vrha za rezanje sa 3 različita područja sečenja svaki za glodanje sedećih vijaka i za povećanje unutrašnje prečnik pravog kanala.



VEĆ OD  
52€

# REŠENJE ZA NEREŠIVO



## DYNAMIC μSCANBODY SISTEM

Skeniranje visoke preciznosti za intraoralne i ekstraoralne CAD postupke skeniranja, koji uključuje radni sistem pod uglom. Sa Dynamic μScanbody sistemom postoje različite radne mogućnosti sa bibliotekama:

- Direktno na implant
- Digital Analog
- Dynamic Ti-Base®
- Pre-milled

Digital analog - 35,00 €  
 Intraoral scanbody - 90,00 €  
 Intraoral adaptor - Internal connection - 62,00 €  
 Intraoral adaptor - Extrenal connection - 26,00 €  
 Screwdriver IO adaptor - 54,00 €  
 Dynamic Milling Tool (DMTone) - 162,00 €





**Dynamic Abutment® Solutions Micro-Scan** sistem objedinjuje vrhunsku tehnologiju razvijenu u odeljenju za istraživanje i razvoj (R&D&I) kako bi se obezbedila najveća preciznost i tačnost u procesu skeniranja i frezovanja. Imamo sertifikovanu minimalnu tačnost od ± 3 μm. Dynamic Scanbody se ne zavrće na implantat, tako da u gornjem delu nema rupe što znači da je osa slobodna za poboljšanje skeniranja tela sken markera Pričvršćen na adapter pomoću magneta 3 dužine (8 mm, 10 mm, 12 mm) za najsloženije slučajeve čitanja skeniranja. Adapter: vezni element između sken body i implantata. Zavrnut je u implantat. Pričvršćen je na sken body magnetom. Označeno različitim bojama u skladu sa kompatibilnošću.



**SCANANALOG** Dynamic Abutment® Solutions je skenmarker sa konekcijom za dentalni implant koji omogućava digitalno snimanje položaja implantata pomocu ekstraoralnog skeniranja direktno na otisku.



REF: 43.601.103.02-2 Hex 1.20mm 	REF: 43.601.105.01-2 Hex. 1.27mm 	Držac ključa od nerđajućeg čelika. 	Univerzalna protetska gedora 
REF: 43.601.102.01-2 Squa. 1.30mm 	REF: 43.601.108.01-2 Unigrip 	Laboratorijski dužina 55,65mm 	Obrtni momenat 10-35N.cm 
REF: 43.601.104.01-2 Hex 1.25mm 	REF: 43.601.107.01-2 25mm 	Klinički dužina 15,65mm 	312€ 

VEĆ OD 46€



## DYNAMIC SYSTEM

## List of compatibilities available



- |  |  |   |
|--|--|---|
| AB<br>ACE<br>ADIN<br>ALPHABIO<br>ANCLADEN<br>ANKYLOS<br>ANTHOGRYR<br>ARDS<br>ASTRA<br>AVINENT<br>BEGO<br>BIOCONCEPT<br>BIOGENESIS<br>BIOHORIZONS<br>BIOMET 3i<br>BIOLOK<br>BIONER<br>BIOTEC<br>BIOTECH<br>BREDDENT MEDICAL<br>BTI<br>BTK<br>B&W<br>CAMLOG<br>CONEXÃO SISTEMA DE PRÓTESE<br>CORTEX<br>DENTAL TECH<br>DENTAURUM<br>DENTIS<br>DENTIUM | DIO IMPLANTS<br>DSP BIOMEDICAL<br>EASY IMPLANT<br>ECKERMANN<br>ELITE MEDICA<br>EUROTEKNIKA<br>GALIMPLANT<br>GMI (ILERIMPLANT)<br>GT MEDICAL<br>HAHN IMPLANT (GLIDEWELL)<br>HI-TEC<br>IDO IMPLANTS<br>IHDE DENTAL (IMBIODENT)<br>IMPLANT DIRECT<br>IMPLANT GENESIS<br>INTRA-LOCK<br>JDENTALCARE<br>KEYSTONE<br>KLOCKNER<br>LASAK<br>LEADER<br>MEDENTIS<br>MEGAGEN<br>MICRODENT<br>MIS<br>MOZO-GRAU<br>MPI<br>NEOBIOTECH<br>NEODENT<br>NEOSS | NOBEL BIOACRE<br>NORIS MEDICAL<br>NORMON<br>NOVA IMPLANTS<br>OSSTEM IMPLANT<br>OSTEOPLUS<br>PALTOP<br>PHIBO<br>PROCLINIC<br>RADHEX<br>SEWON MEDIX<br>SGS<br>SIGNO VINCES<br>SOUTHERN IMPLANTS<br>STERNGOLD<br>STRAUMANN<br>SWEDEN & MARTINA<br>SYBRON IMPLANT SOLUTIONS<br>TITANIUM - FIX<br>TRE-OSS<br>TRI DENTAL IMPLANTS<br>TRINON<br>UFIT<br>VULKAN IMPLANTS<br>XIVE<br>YES IMPLANT<br>ZIACOM (OSSEOLIFE)<br>ZIMMER |
|--|--|---|

PREMIJERA  
5 OKT.  
BEOGRAD

MIKODENTAL  
SAJAM  
RADISSON

NOVO!



## M2 Wet Heavy Metal

Jednostavnost upotrebe i fleksibilnost - ključni koncepti nove frez jedinice M2!

Svi stomatološki materijali mogu se precizno obraditi u M2 wet Heavy Metal frez jedinici. Po želji, jedinica za frezovanje je takođe dostupna bez funkcije mokre obrade (M2 Heavy Metal). Dokazana tehnologija istovremenog frezovanja sa 5 + 1 osom sa orbitom i suprotnim rotacionim osama obezbeđuje rad bez ograničenja i posebno stabilan proces obrade. Takođe, teško pristupačna mesta, kao što su podminirani delovi i odstupanja, mogu se obrađivati bez ikakvih problema.

Pored toga, više radnih modela se mogu fiksirati i obraditi u orbiti pomoću različitih držača (opciono). Komora za frezovanje je prostorno dizajnirana, optimalno osvetljena i lako dostupna i vidljiva. Preko integrisanog računara sa ekranom osetljivim na dodir, mogu se pokrenuti procesi frezovanja i procesa kalibracije i mogu se učitati alati za obradu. U komori alata sa zaštitom od kontaminacije sa izmenjivačem alata od 21 odeljka, alat za frezovanje se automatski menja i organizuje. Optička detekcija obezbeđuje veću bezbednost prilikom frezovanja. Optička identifikacija alata za razradu osigurava da se koriste ispravni alati.

Oprema (varira prema individualnoj konfiguraciji)

Kompjuterski upravljana jedinica za frezovanje sa 5-osovnom tehnologijom frezovanja i optičkom detekcijom alata sa izmenjivačem alata od 21 odeljka

Opciono sa funkcijom za vlažnu obradu za obradu svih materijala za zubne proteze (cirkonijum, plastika, vosak, sintermetal, kobalt-hrom, titan, Raw-Abutments®, prefabrikovani titanijumski nosači, glass keramika i kompozit)

Različiti držači za okrugle blokove i druge oblike (opciono):

Nosač Raw-Abutment®

Nosač Glass Ceramics JawPositioner Support

Nosač Multi Blank Holder

AKCIJA

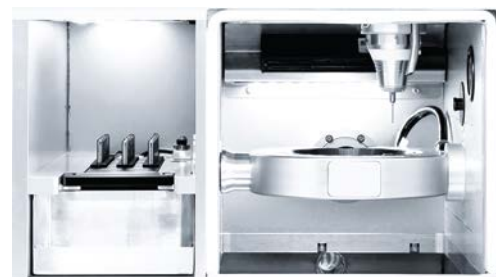

PREMIJERA  
5 OKT.  
BEOGRAD

MIKODENTAL  
SAJAM  
RADISSON

NOVO!

## M2 Dual Wet Heavy Metal

Fleksibilno podesiva dvodelna (dvokomorna) jedinica za frezovanje sa 5-osovinskom tehnologijom frezovanja (5+1)

Dve odvojene, fleksibilno podesive komore za frezovaje su glavne karakteristike i zaštitni znak nove M2 Dual Wet Heavy Metal jedinice. Bez vremena čišćenja, meki i čvrsti materijali mogu se serijski obraditi vlažnom i suvom obradom. Preko integrisanog računara sa ekranom osetljivim na dodir, mogu se pokrenuti procesi frezovanja i procesa kalibracije i mogu se učitati alati za obradu. Obe komore za frezovanje opremljene su automatskim izmenjivačem alata od 21 odeljka. U ekstra-velikoj komori alata, koja je zaštićena od kontaminacije, upotrebljeni i novi alati za obradu mogu biti savršeno organizovani i uskladišteni. Optička detekcija obezbeđuje veću bezbednost prilikom frezovanja. Optička identifikacija alata za obradu osigurava da se koriste ispravni alati.

Oprema (varira prema individualnoj konfiguraciji)

- Kompjuterski upravljana dvokomorna jedinica za frezovanje sa 5-osovinskom tehnologijom frezovanja i detekcijom optičkog alata sa 2 x 21 odeljkom za menjanje alata
- Opciono sa funkcijom za vlažnu obradu za jednu ili dve komore za obradu svih materijala za zubne proteze (cirkonijum, plastika, vosak, sintermetal, kobalt-hrom, titan, Raw-Abutments®, prefabrikovani titanijumski nosači, glass keramika i kompozit)
- Različiti držači za okrugle blokove i druge oblike (opciono):

Nosač Raw-Abutment®

Nosač Glass Ceramics JawPositioner Support

Nosač Multi Blank Holder

AKCIJA



IMPLANTOLOŠKE PROTETSKE KOMPONENTE - SVE IZ JEDNE RUKE!

Sve naše komponente - dostupne za više od 100 sistema implantata - dizajnirane su i proizvedene u našem proizvodnom mestu u Južnom Tirolu. Sve je proizvedeno po visokim standardima, koje smo postavili za naš proizvodni proces - inteligentnim rešenjima, preciznošću i kvalitetom. Pridržavamo se najstrožih kriterijuma kvaliteta (ISO 13485 MDSAP, direktiva o medicinskim uređajima 93/42 / EEZ) i koristimo titan visokog kvaliteta 5 (ASTM F136, DIN EN ISO 5832-3). Sa najvećim prioritetom preuzimamo odgovornost za preciznu i zagarantovanu upotrebu naših proizvoda za implantologiju: iz tog razloga, naši Zirkonzahn implant abatmenti imaju garanciju do 30 godina, takođe i na implantate drugih proizvođača, koji se koriste sa Zirkonzahn implant abatmentima.

Posebno kod restauracija koje podržavaju implantate neophodna je koordinacija pojedinih komponenti. Počevši od softvera za planiranje položaja implantata preko analoga za snimanje već postavljenih implantata do baza od titanijuma i multi unit abatmenta ili blokova sa prethodno isfrezovanom vezom za implantate - sve sami izrađujemo i razvijamo. Komponente su dostupne za sve uobičajene sisteme implantata i 100% u našem Zirkonzahn. Softver integrisane. Pomoću centra za preuzimanje biblioteke Zirkonzahn, korisnici softvera za modelovanje 3shape i exocad® takođe mogu implementirati biblioteke.



## Raw-Abutment®

- \* Prefabrikovani nosači za izradu individualnih abatmenta od visoko biokompatibilnog Titana 5 (ASTM standard)
- \* Može se obrađivati u jedinici za frezovanje M1 Abutment kao i sa M1 Wet Heavy Metal, M4, M5, M5 heavy i M6 u kombinaciji sa Milling Spindle Hard Automatic, funkcijom mokre obrade Wet Grinding/Wet Milling i Raw-Abutment® Holder
- \* Brza izrada (20 minuta po abatmentu sa frez jedinicom M1 Abutment, 25-30 minuta sa M1 wet Heavy Metal, M4, M5, M5 heavy i M6)
- \* Savršeno prijanjanje zbog industrijski prefabrikovanih konekcija za implantate
- \* Može se anodizovati u različitim bojama (npr. u boji zlata) sa titanijumskim spektralnim bojama za anodiziranje
- \* Dostupnost zavisi od sistema implantata - opseg se stalno proširuje

Industrijski prefabrikovana spojnica za implantate Raw-Abutment® titanijumskih abatmenta garantuje izuzetno visoku preciznost i tačno prijanjanje. Posebne strategije frezovanja osiguravaju posebno glatku površinsku strukturu. U zavisnosti od sistema implantata, potrebni su različiti Raw Abumenti®. Njihov asortiman se stalno proširuje. Sa Titanium Spectral-Colouring Anodizer Raw-Abutment® se može anodizirati u željenoj boji (npr. zlatna) i zbog toga ne presijava čak ni pod cirkonijum abatmentima. To omogućava proizvodnju još prirodnijih i ipersonalizovanih estetskih restauracija.



## Raw-Abutment® hex

Raw-Abutments® napravljen od ASTM-odobrenog i biokompatibilnog titana 5 koristi se za proizvodnju pojedinačnih abatmenta (suprastruktura). Industrijski prefabrikovana konekcija za implant garantuje najveću preciznost i preciznost pri ugradnji. Posebne strategije frezovanja i freza osiguravaju posebno glatku površinsku strukturu. Geometrija abatmenta je slobodno i individualno prilagodljiva. U zavisnosti od sistema implantata, neophodni su različiti Raw-Abutments® abatmenti.

## Multi Unit Abutment non hex

Multi Unit Abutment NON HEX bez zaštite od uvrtnja pogodna je za višečlane restauracije. Dizajnirane su u jednom komadu da bi se sprečio prodor bakterija. Primena je izuzetno jednostavna, jer su svi tipovi implantata prilagođeni standardnoj konekciji. Dostupni su u pet različitih gingivalnih visina kako bi ponudili najbolje moguće rešenje za svaki slučaj.



## Multi Unit Abutment angled hex

Zirkonzahn Multi Unit Abatments Angled su na raspolaganju sa uglom od 17° i dva različito nagnuta spoja sa implantom za kompenzaciju bilo kakvih nagiba implantata. Mogu se koristiti za pojedinačne i višestruke restauracije.

## Abutment screw metal

Ovaj šraf je pogodan za fiksiranje titanijumskih baza, Scanmarkera i Raw-Abutments®, ali ne i cirkon struktura.



## Abutment screw integral zirconia

Ovaj šraf sa ravnom glavom je idealan za direktno šrafljene cirkonijum ili kompozitne strukture. Međutim, generalno preporučujemo upotrebu titanijumskih baza za sve restauracije podržane implantatima.

VEĆ OD  
45€

# Titanijum baze - za individualnu proizvodnju cirkonijum abatmenta

Upotreba titanijumskih baza smanjuje efekat poprečnih sila na restauraciju, za razliku od restauracija šrafljenih direktno na implant. Zirkonzahn preporučuje upotrebu titanijumskih baza za sve strukture implantata koje se šrafe, posebno za one u prednjem zubnom području. U zavisnosti od sistema implantata, postoje različite Titanijumske baze i Raw-Abutments®. Trenutno na tržištu postoji preko 100 dostupnih implantoloških sistema.

## Zirkonzahn titanijumske baze u 5 visina

Osim za uske (narrow) titanijumske baze, Zirkonzahn titanijumske baze su dostupne u do pet različitih visina platforme, kako bi se implant doveo do željenog gingivalnog nivoa. Zbog njihove uske geometrije, uske titanijumske baze su posebno pogodne za upotrebu u prednjem zubnom sektoru.

## GOLD-PLATED AND ANODISED

Sve Zirkonzahn titanijumske baze su dostupne sa visokokvalitetnim zlatom. Zlatni premaz povećava biokompatibilnost, a zlatna nijansa poboljšava estetiku čitave restauracije. Štaviše, titanijumske baze se takođe mogu anodizovati u različitim bojama pomoću Zirkonzahn Titanijumskog spektra boja anodizera. Visoka biokompatibilnost materijala ostaje nepromenjena.

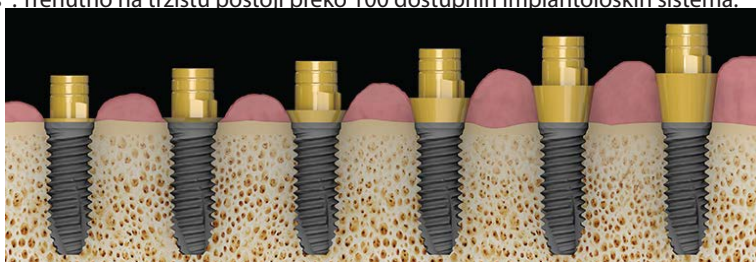

## Konusno cementirane titanijum baze non hex

Konusno cementirane baze od titanijuma NON HEX bez zaštite od uvrtnja idealne su za proizvodnju mostova i višestrukih restauracija. Titanijumske baze su projektovane kao kratke i konične. Spiralni žlebovi koji se nalaze na površini povećavaju kontaktnu površinu i obezbeđuju optimalnu adheziju cementa.

## Paralelno cementirane titanijum baze hex

Paralelno cementirane Titanijumske baze HEX imaju potrebnu zaštitu od uvrtnja u zavisnosti od sistema implantata. Ovo osigurava da se restauracije više ne mogu okretati kada se cementiraju. Posebno su pogodni za pojedinačne krunice.



## Paralelno cementirane titanijum baze & Narrow titanijum baze hex

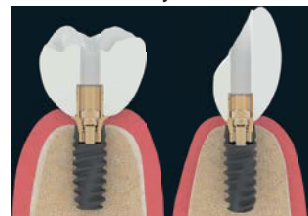

## Narrow titanijum baze

Ove uske titanijum baze su naročito povoljne za implantate na nivou kosti, jer im se prečnik platforme svodi na minimum. Tako se sprečava gubitak koštane mase. Zahvaljujući njihovoj redukovanoj visini gingive se njihova metalna struktura kod niskog nivoa gingive ili u slučaju gubitka mekog tkiva ispod restauracije ne vidi. Posebno pogodne za implantate postavljene blizu jednih drugih npr, donje jedinice.

## Narrow titanijum baze non hex

Uske titanijumske baze NON HEX bez zaštite od uvrtnja odlikuju se smanjenom geometrijom i minimalnim prečnikom platforme. Zbog toga su posebno pogodni za implantate koji su postavljeni u prednjem sektoru sa malo slobodnog prostora. Kada se radi o implantatima na nivou kosti, smanjeni prečnik platforme ne primenjuje nikakav pritisak na vilicu, što pomaže u sprečavanju atrofije kostiju. Smanjena visina platforme sprečava vidljivost metalnih konstrukcija, čak i kada se implantat nalazi na nivou tkiva. Uske titanijumske baze su takođe dostupne pozlaćene za povećanu biokompatibilnost i bolju estetiku. Preduslov za virtuelno kreiranje strukture sa uskim titanijumskim bazama je najnovija verzija Zirkonzahn.Modellier softvera počevši od verzije 6057.

## Narrow titanijum baze hex

Uske titanijumske baze HEX sa zaštitom od uvrtnja odlikuju se smanjenom geometrijom i minimalnim prečnikom platforme. Zbog toga su posebno pogodni za implantate koji su postavljeni u prednjem sektoru sa malo slobodnog prostora. Kada su implantati na nivou kostiju, smanjeni prečnik platforme ne primenjuje nikakav pritisak na vilicu, što pomaže u sprečavanju atrofije kostiju. Smanjena visina platforme sprečava vidljivost metalnih konstrukcija, čak i kada se implantat nalazi na nivou gume. Uske titanijumske baze su takođe dostupne pozlaćene za povećanu biokompatibilnost i smanjene sive vrednosti. Preduslov za virtuelno kreiranje strukture sa uskim titanijumskim bazama je najnovija verzija Zirkonzahn.Modellier softvera počevši od verzije 6057.



## Titanijum baze K85

Titanijum baze K85 se individualno mogu skratiti i tako optimalno uklopiti dužini zuba. To dovodi do idealne podele sile i strukturu čini ukupno stabilnijom. Titanijum baze su u zavisnosti od upotrebe dostupne sa ili bez graničnika.

## Paralelno cementirane titanijum baze HEX K85

Paralelno cementirane titanijum baze HEX K85 poseduju, u zavisnosti od implantološkog sistema graničnik zavrtnja. Na taj način se osigurava da ne dođe do prejakog zavrtnja. Idealno za nadoknade sa jednim članom.



## Konično cementirane titanijum baze NON HEX85

Konično cementirane titanijum baze NON HEX85, bez graničnika, su pogodne za izradu mostova i nadoknada sa više članova. Na konusnoj površini nalaze se spiralni žlebovi, koji površinu čine većom i obezbeđuju optimalno držanje cementa.

Potražite u MIKODENTAL-u katalog "Implantološke protetske komponente" firme ZIRKONZAHN.



**Vario 200/200 ZR**   
Superiorni rezultati pečenja!

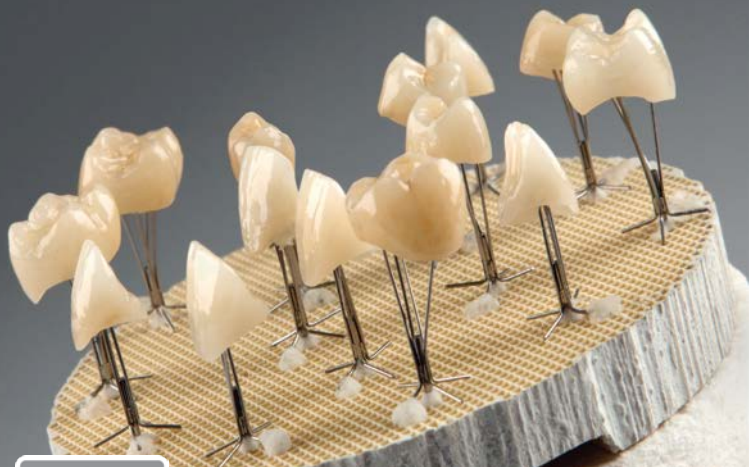

**JEDINA PEĆ NA SVETU  
SA KOMOROM Ø 120MM  
Z-120 tehnologija**

**VARIO 200/200ZR**  
Superiorni  
rezultati pečenja!

- STOP pucanju keramike!
- STOP "ČIPINGU"!
- TTC linearno hlađenje
- HOMOGENA raspodela temperature



Vario 200 - 4.060€, Vario 200ZR - 4.630€

[www.zubler-group.de](http://www.zubler-group.de)  
[www.mikodental.com](http://www.mikodental.com)

**VAKUUM PUMPA P3  
GRATIS! 708€**



**VAKUUM PUMPA P3  
GRATIS! 708€**



**PRESS™ PEĆ  
BROJ 1 NA SVETU!**

**Novi Vario Press 300.e ZR**  
patentirani **ADVANCED PRESS™** postupak  
& **TTC Modus!**



**ADVANCED PRESS™**  
patentiran postupak presovanja  
za litijum disilikat

- PERFEKтни REZULTATI PRESOVANJA  
LITIJUM DISILIKAT GLAS KERAMIKA
- EKSTREMNO KRATKI CIKLUSI  
PRESOVANJA
- BEZ REAKCIONOG SLOJA NA  
POVRŠINAMA



**TTC MODUS**

- OMOGUĆAVA LINEARNO  
HLAĐENJE CIRKON KERAMIKE
- "CHIPPING" I MIKRO-PUKOTINE  
SU DEO PROŠLOSTI!
- PODESIVI STEPENI HLAĐENJA  
OD 5 DO 45°C

VARIO PRESS®300 - 7.170€  
VARIO PRESS®300.e - 7.890€  
VARIO PRESS®300.eZR - 8.250€

**PROBNO PAKOVANJE KERAMIKE GRATIS!**

Zubler  
aspirator  
V4010

**UŠTEDA  
100€**

**890€**  
-10% 990€

Kontrolna jedinica na koleno K50



**954€**  
-10% 1.060€

Stona kontrolna jedinica D50

**-10%**



**954€**  
-10% 1.060€

Nasadnik bez četkica!



# MATERIJALI ZA ZUBNU TEHNIKU

## 30% POPUST Shofu keramički sistemi zasnovani na litijum disilikatu Vintage LD niskotopiva keramika / Vintage LD Press

**Sadržaj seta:**  
Vintage LD 5x15gr  
Vintage LD Press 5x3gr  
Vintage Art LF 2x3gr  
Glazing Paste 5g  
2x50ml tečnosti  
Ceravety Press & Cast  
5x100gr, 100ml tečnost



**350€**  
-30% 500€

Vintage LD Starter set

**Sadržaj seta:**  
Vintage LD 11x15gr  
Vintage LD Press 5x3gr  
Vintage Art LF 4x3gr  
Glazing Paste 5g  
2x50ml tečnosti  
Ceravety Press & Cast  
5x100gr, 100ml tečnost



**490€**  
-30% 700€

Vintage LD Basic set

**Sadržaj seta:**  
Vintage LD 10x15gr



**235€**  
-30% 335€

LD Enamel Effect set

**Sadržaj seta:**  
Vintage LD Press  
INGOTI 40x3gr  
Ceravety Press & Cast  
5x100gr, 100ml tečnost



**735€**  
-30% 1.050€

Vintage LD Press Basic set

**Sadržaj seta:**  
CERAMAGE INTRO A2  
CERAMAGE INTRO A3



**198€**  
-10% 220€

SVE ŠTO VAM TREBA!

Ceramage Intro set A2/A3

**Sadržaj seta:**  
CERAMAGE GUM COLOR FULL SET



**234€**  
-10% 260€

Savršena crveno-bela estetika

Ceramage Gum color set

SOLIBOND N - Nikl-hrom legura bez berilijuma 1kg



**220€**

**GRATIS**



Yeti Expansion masa za ulaganje pak. prah 4,5kg + GRATIS tečnost 1.000ml



**50€**

Yeti Rock IV super tvrdi gips pak. 5kg

**NOVO!**



**47€**

Adicioni silikoni za izradu forgusa!  
Sadržaj: 2x800g, 2 merice.

blue eco stone - 86 SHORE A  
blue eco scan - 85 SHORE A

**DETAX**  
| dental |



**34,5€**

A - silikon za izradu gingivalne maske!  
Sadržaj: 2 kertridža x 10ml, 6 kanila, silikon separator 15ml.

Implant Mask

**DETAX**  
| dental |

**23€**



**26€**

Implant Mask Scan

Svetlosno polimerizujući akrilat za modelovanje!  
Sadržaj: 3 šprica x 3g, 10 aplkatora.

easyform LC gel

**DETAX**  
| dental |

**56,5€**



Kupovinom bilo koja tri detax proizvoda ostvarujete popust od 10%

# TRIBOS 501

**NOVO!**

Tribos 501 su visokokvalitetni zubi i razvijeni u dijagonalnoj mreži PMMA, proizvedeni u novom kondenzacionom postupku „Mega-Press-Inject“ za optimizaciju gustine i tvrdoće površine zuba.

Ova proizvodnja u 3 sloja pruža isti kvalitet u svim područjima zuba.

Ovo posebno utiče na trajnost i osjetljivost proteza na plak. Korisnik će osjetiti preciznost oblika i tvrdoće Tribosa 501 kada ga prvi put koristi, što je uporedivo s preciznošću CAD/CAM tehnologije.

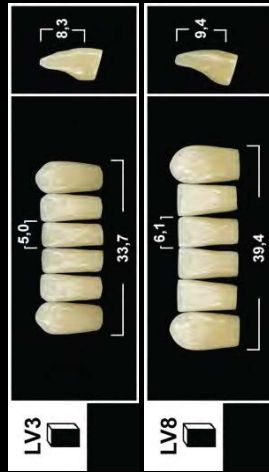
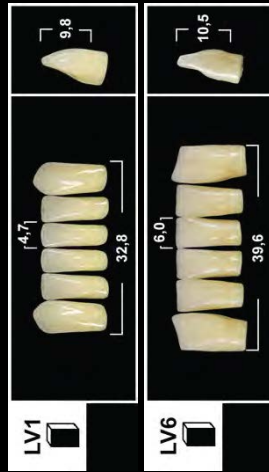
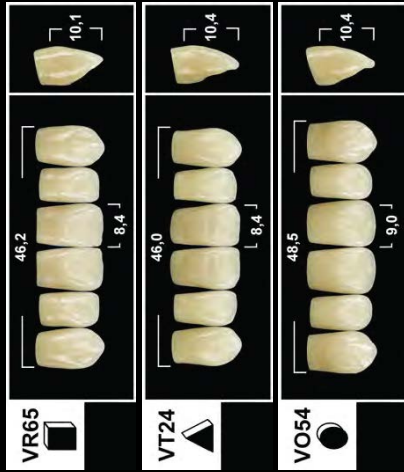
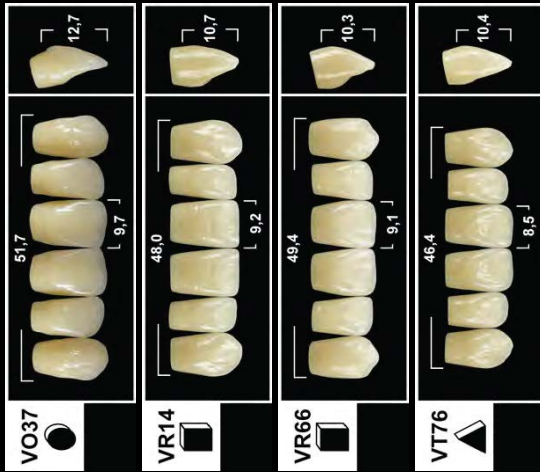
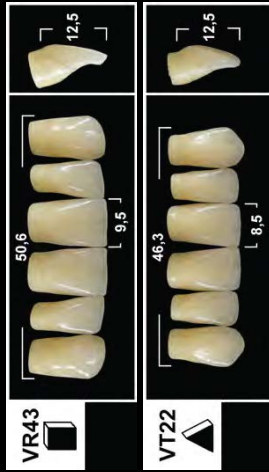
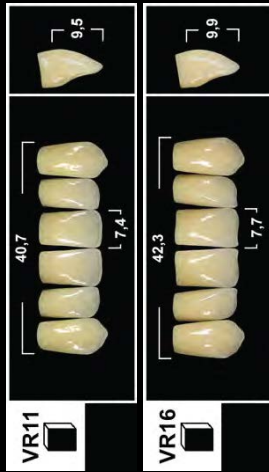
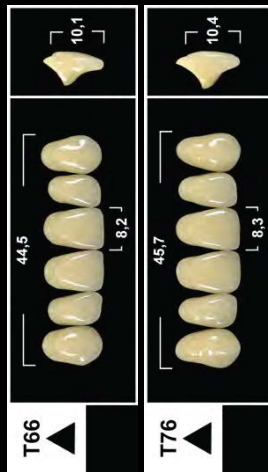

Da bismo koncept NŠP predstavili što bolje, pripremili smo za Vas slučajeve zuba i kartice oblika, pored uputstava o tome kako da koristite ceo koncept. Pojedinačne komplete možete pogledati i zasebno na: [www.gebdi-dental.com](http://www.gebdi-dental.com) i poručiti preko MIKODENTAL Dental Depoa.

Za tehničku pomoć, molimo Vas da kontaktirate našeg partnera: MIKODENTAL, gde će Vam sve biti objašnjeno od strane stručnih lica.



TRIBOS 501- PREMIJUM  
Visokokvalitetni troslojni zubi sa preciznošću CAD/CAM tehnologije!  
Morfologija rezultat 3-godišnje studije.

**CELA GARNITURA 50€**

UŠTEDA  
**40%**

**15€**  
-40% 2,5€

**CELA GARNITURA 50€**

by Jan Schünemann

by Dieter Schulz

by Jan Schünemann

by Dieter Schulz

## Primarna morfologija - Sekundarna morfologija - Sekundarna morfologija abrazivna

### Primarna morfologija

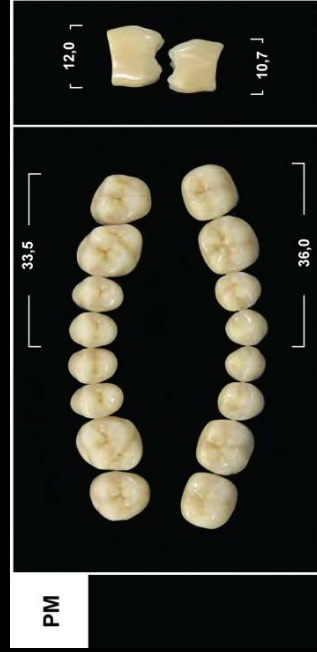

Primarna morfologija (PM / PS) odgovara morfologiji mladog zuba koji nema abraziju, niti kontaktne površine. Osnova zuba je smanjena što omogućava da se koristi u kompletnoj protezi, kao i implantatima.

Montažni sto 140  
Sagitalni nagib, bočni Condilar (SKN) FH 45° - CE 30°  
Bennetni ugao 10° ISS 0,5 mm  
Laterotrusion LRT -20°  
Retrusion RT 0,5 mm

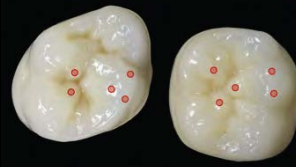

PM

PS

### Sekundarna morfologija



Sekundarna morfologija (SM / SS) odgovara morfologiji zuba, sa nekoliko abrazivnih površina i kontaktnih površina. Baza zuba je smanjena.

Montažni sto 140  
Sagitalni nagib, bočni kondilar (SKN) FH 30° - CE 15°  
Bennetni ugao 10° ISS 1,0 mm  
Laterotrusion LRT -20°  
Retrusion RT 1,0 mm

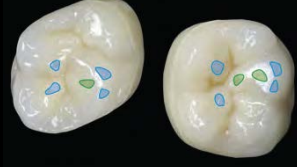

SM

SS

### Sekundarna morfologija abrazivna



SLA

Sekundarna morfološka abrazivna (SLA / SMA / SSA) odgovara morfologiji zuba koji predstavlja višestruke abrazivne površine i višestruke kontaktne površine. Zahvajući novom obliku tunela na bazi zuba, rad na korekciji se može smanjiti do 70 - 80%. U svim protejskim radovima može se primeniti ova abrazivna sekundarna morfologija.

Montažni sto 140

Sagittal nagib, bočni condilar (SKN) FH 25° - CE 10°  
Bennet kut 15° ISS 1,5 mm  
Laterotrusion LRT -20°  
Retrusion RT 1,0 mm



SMA

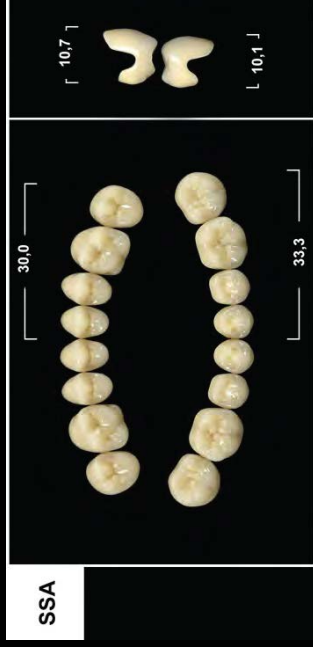

SSA

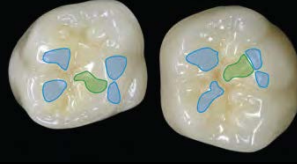

## Tribos SOLIC

Sekundarna morfologija abrazivna (kompozitna)



Tribos 501 c su:

- mnogo tvrdi od PMMA zuba (oko 30%)
- naročito otporni na abraziju
- otporni na pritisak i sa visokom otpornošću na lom



AcrylX proizvodi su testirani i sertifikovani od strane nezavisnih institucija za biokompatibilnost.

# AcrylX

Svi akrilati su bez kadmijuma i apsolutno stabilne boje. Laki za obradu i poliranje. Širok asortiman pomoćnih materijala i pribora. Materijali proizvedeni u Nemačkoj u bliskoj saradnji sa zubnim tehničarima da ispune najviše stomatološke zahteve, a istovremeno i pruže najveću moguću sigurnost pacijentu.

**Xthetic prime**® - autopolimerizujući dentalni akrilat za preciznu proizvodnju proteza tehnikom nalivanja kao i kivetiranjem.

Za sve indikacije, odnos mešanja: 10:4-5

**Set prah 100gr + tečnost 80ml**

**AKCIJA: 30€**

**Set prah 1000gr + tečnost 500ml**

**Redovna cena: 154€ » AKCIJA: 140€**

**Precizna izrada proteza bez pojave porozosti!**



**Xthetic cold** – dentalni akrilat za izradu totalnih ili parcijalnih proteza, autopolimerizujući.

Odnos mešanja: 10:7

**Set prah 100gr + tečnost 80ml**

**Redovna cena: 30€ » AKCIJA: 26€**

**Set prah 1000gr + tečnost 500ml**

**Redovna cena: 134€ » AKCIJA: 120€**

**Gotova proteza za kratak vremenski period!**



**Xthetic hot** – toplopolimerizujući dentalni akrilat za izradu totalnih ili parcijalnih proteza tehnikom presovanja (kuvanjem).

Odnos mešanja: 10:4

**Set prah 100gr + tečnost 80ml**

**Redovna cena: 30€ » AKCIJA: 24€**

**Set prah 1000gr + tečnost 500ml**

**Redovna cena: 82€ » AKCIJA: 75€**

**Ušteda u vremenu, kuvanje samo 20 min.**



## MADE IN GERMANY

**Xthetic repair** – dentalni akrilat za reparature totalnih i parcijalnih proteza i ortodontskih aparata, autopolimerizujući.

Odnos mešanja: 10:6

**Set prah 100gr + tečnost 80ml**

**Redovna cena: 30€ » AKCIJA: 24€**

**Set prah 1000gr + tečnost 500ml**

**Redovna cena: 93€ » AKCIJA: 82€**

**Brza popravka proteza sa mogućnošću biranja nijanse praha!**



## Pomoćni materijal i pribor

Xthetic®  
bond  
30ml



**20€**

eXact scale®  
do 200g težine



**80€**

Set bočica za  
čuvanje akrilata



**7€**

Xeparator®  
100ml - 6,00€  
500ml - 20,00€  
1.000ml - 35,00€



**6€**

### pattern eXpress®

Sadržaj: 100g polimer, 100g monomer,  
2 silikonske posude, pinceta, pipeta.

**Široka primena za reparaciju i modelaciju,  
sagoreva bez ostataka!**



**Samovezujući akrilat  
za modelovanje!**

**MADE IN GERMANY**

**59€  
-9% 65€**

**NOVO!  
AKRILATI!**

Silikonske posude za mešanje

5ml - 6,00€  
15ml - 7,00€  
65ml - 17,00€



**6€**

Set za doziranje i mešanje



**26€**

# APARATI ZA ZUBNU TEHNIKU

Artikulator A7Plus  
polupodesivi/Arcon tip  
od aluminijuma



**189€**  
-10% 210€



Sa standardnim obraznim  
lukom



**288€**  
-10% 320€

Sa elitnim obraznim  
lukom



**350€**  
-10% 390€

**NOVO!**



50/25 PRIME M

**Bezuljni i  
bešumni  
kompresori**

Za 4 radna mesta  
Sa sušaćem vazduha  
Kapacitet vazduha:  
360 l/min  
Protok na 5 bara:  
225 l/min  
Kapacitet  
rezervoara: 50 l

**2.250€**  
-10% 2.500€

**ZA CAD/CAM SISTEME**



100/30 TANDEM PRIME M

Za 5 radna mesta  
Sa sušaćem vazduha  
Kapacitet vazduha:  
510 l/min  
Protok na 5 bara:  
305 l/min  
Kapacitet  
rezervoara: 90 l

**3.800€**  
-5% 4.000€

Trimer na vodu  
SR140L



**470€**  
-10% 520€

Peskara sa 2  
modula SR922R



**840€**  
-10% 930€

Peskara sa 3  
modula SR923R



**1.330€**  
-15% 1.560€

Polir motor  
PL 160



**390€**  
-8% 420€

Vibratori  
Hertz 20/40/80



**165€**  
VEĆ OD

Marathon-20 Center Grinder  
sekač za modele



**360€**  
-10% 400€



MAT 300A-Turbina  
(Vazduh)



**550€**  
-8% 600€

Vakuum mešalica  
In mix SR330



**970€**  
-15% 1.145€

Paročistač SR900S



**770€**  
-10% 855€



Marathon  
Multi 600  
mikromotor  
bez četkica



**590€**  
-25% 790€

**790€**  
-20% 990€

do 50.000 o/min

do 60.000 o/min

ESCORT II PRO  
MIKROMOTOR SET sa kolenjakom



Escort II Pro + M33Es E-tip motor + SP-CE kolenjak 40.000 rpm



**250€**  
-24% 330€

ESCORT II PRO

Visokokvalitetan motor modernog  
dizajna 35,000 o/min sa nasadnikom.



**198€**  
-10% 220€

# NOVITETI

## NOVOX je ono što Vam je potrebno!

Ako ste umorni od čišćenja prašine koju ostavlja gips u laboratoriji, ako se uvek trudite da ubrzate proizvodnju modela, ako ne možete da nađete gips koji će verno reprodukovati Vaše modele, trebalo bi da probate NOVOX.

NOVOX nije samo još jedan proizvod za izradu radnih modela, već sredstvo sa bezbroj prednosti da ubrzate, poboljšate i dodate mnogo više kvaliteta Vašem radu.

INDIKACIJE:  
sve vrste radnih modela

### PREDNOSTI:

- glatka površina čak i nakon sečenja i frezovanja
- vodootporan, inertan, otporan materijal
- jednostavan rad, vreme očvršćavanja samo 30 min.
- lako skeniranje bez potrebe nanošenja drugih materijala, Ø kontrakcije i ekspanzije

### Novox pakovanje sadrži:

- Novox baza 1kg/610ml
- Novox aktivator 200gr/164ml
- Špric 10ml
- Merica 100ml
- + mixer za mešanje

**119€**



**NOVO!**



## Bio-Art Surveyor B2

konvencionalni model paralelometra koji osigurava preciznost i visokokvalitetan laboratorijski rad i protetsko planiranje. Paralelometar se isporučuje sa postoljem za modele i setom standardnih instrumenata za kalibraciju.

Oprema je izrađena od aluminijuma sa elektrostatičkim lakiranjem.



**175€**  
-27% 240€

## NOVO! Tribos 501 Bleach - blistavo beli zubi sada u boji Bleach BL3, 25 oblika za front, bočni zubi sekundarne morfologije.



Tribos 501 su visokokvalitetni zubi razvijeni u dijagonalnoj mreži PMMA, proizvedeni u novom kondenzacionom postupku „Mega-Press-Inject“ za optimizaciju gustine i tvrdoće površine zuba. Ova proizvodnja u 3 sloja pruža isti kvalitet u svim područjima zuba. Ovo posebno utiče na trajnost i osetljivost proteza na plak. Korisnik će osetiti preciznost oblika i tvrdoće Tribosa 501 kada ga prvi put koristi, što je uporedivo s preciznošću CAD / CAM tehnologije. Da bismo koncept NŠP predstavili što bolje, pripremili smo za Vas slučajeve zuba i kartice oblika, pored uputstava o tome kako da koristite ceo koncept. Pojedinačne komplete možete pogledati i zasebno na: [vuv.gebdi-dental.com](http://vuv.gebdi-dental.com) i poručiti preko MIKODENTAL Dental Depoa.

## Vintage PRO Starter Set A2 / A3 Paste Opaque



### Sadržaj seta:

- Base Paste Opaque, 6 g
  - 2x Paste Opaque, po 6 g
  - 2x Opaque Dentin, po 15 g
  - 2x Body, po 15 g
  - 2x Opal Enamel, po 15 g
  - Opal Effect, 15 g
  - Enamel Effect, 15 g
  - Vintage Mixing Liquid HC, 50 ml
  - Vintage PRO Paste Opaque Liquid
  - Uputstvo za upotrebu
- Br. Art.: P0504

**POPUST 20%**

**Redovna cena: 354€**  
**Akcijska cena: 283€**

**VINTAGE PRO**

Inovativni PFM sistem doveden do maksimuma!



**NOVO!!!**  
Pogledajte nove modele nameštaja za zubne tehnike i stomatološke ordinacije! Isporuca na području celog regiona! Najbolji odnos cene i kvaliteta! Pozovite nas ili nam pišite na Viber, Messenger, WhatsApp!  
Vaš Mikodental Dental Depot

# ZAPRATITE NAS NA DRUŠTVENIM MREŽAMA!

Naši cenjeni i dragi klijenti,

Ukazali biste nam izuzetnu čast, kada biste nas zapratili na našim profilima na društvenim medijima. Tu Vas očekuju svakodnevno zanimljive informacije o našim uslugama, proizvodima, kursevima, događajima i mnoge druge povoljnosti pripremane sa mnogo pažnje i posvećenosti, specijalno samo za Vas! Na našem YT kanalu pogledajte edukativne klipove i tutorijale. Ukoliko ste zainteresovani za saradnju ili snimanje video klipova, pozovite nas. Vrlo rado ćemo Vam poslati ponudu bolju od svih ostalih! Naš profesionalni marketing tim Vam je na usluzi.

Vaš Mikodental Dental Depot



**Follow us!**

## Zapratite našu Facebook stranicu



Mikodental  
@mikodentaldentaldepot

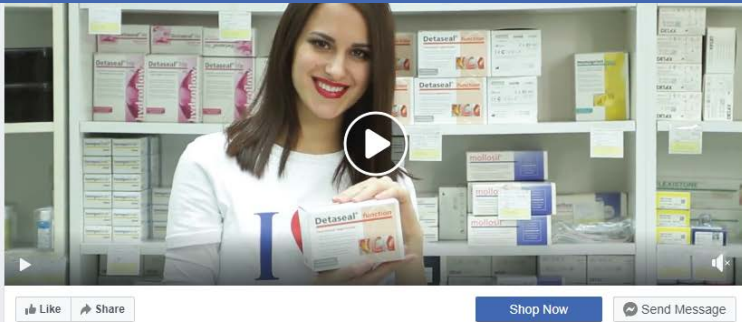

## Zapratite nas na Instagramu



mikodental

Follow

111 posts 1,787 followers 2,373 following

Mikodental Dental Depo  
www.mikodental.rs

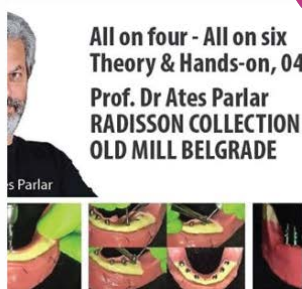

## Zapratite naš Youtube kanal

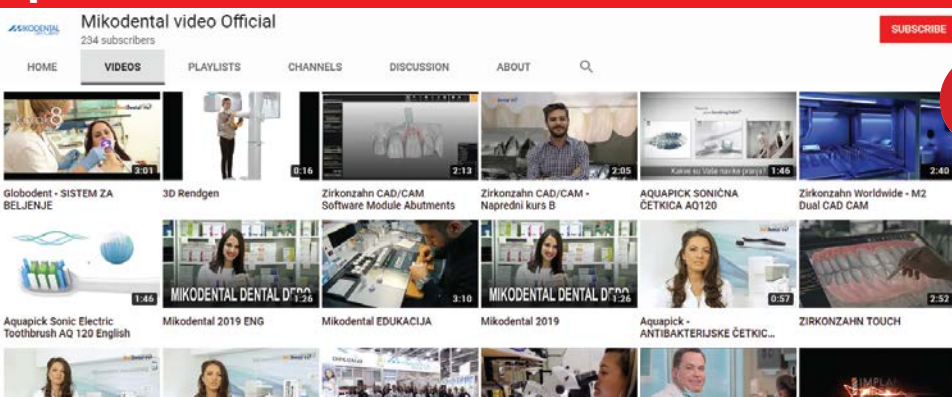

## KUPITE ON-LINE

PRVI REGIONALNI ONLINE SHOP ZA STOMATOLOGIJU I ZUBNU TEHNIKU

**BestDentalShop®**

www.bestdentalshop.net

Poštovani, posetite naš on-line shop



## Snimate Vaš novi spot!

Snimate Vašu novu reklamu brzo, profesionalno i povoljno sa Mikodental video produkcijom! Pozovite nas, ispričajte šta ste zamislili, ispunjavamo sve želje! Spotovi visokog kvaliteta i izrade, svih formata i izvedbi! Za više i i informacija pozovite nas na 0646438152! Vaš Mikodental Dental Depot

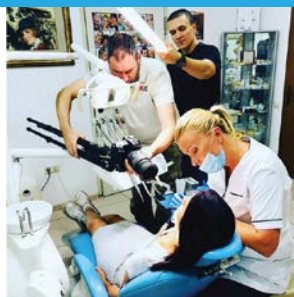

Očekuje Vas preko 3.000 proizvoda! Kupujte brzo i jednostavno. Uz mnoge proizvode video tutorijali i dodatni sadržaj!

Vaš Mikodental Dental Depot

# MIKODENTAL SAJAM

// PREZENTACIJE // POKLONI // PROMOCIJE // PREMIJERE // POPUSTI //  
05. OKTOBAR 2019. // Radisson Collection Hotel, Old Mill Belgrade

## DOBRODOŠLI!

### GRATIS POKLONI



### 3D PRINTER I MATERIJALI



### SIMPLY SMARTER BOX



**IMPLANT DIRECT™**

**DISCOVER THE**

SIMPLY SMARTER

**SIMPLY SMARTER  
STARTER BOX**

**WORLD**

**ZA NOVE  
KUPCE!**

**NAJBOLJA PONUDA NA TRŽIŠTU! POZOVITE NAS!**

GET YOUR **BOX** TODAY

**GRATIS IMPLANTATI! KOLIČINE OGRANIČENE!**

**MIKODENTAL**  
DENTAL DEPOT

[www.mikodental.com](http://www.mikodental.com)

Cene su iskazane u EUR. PDV uračunat u cenu.  
Plaćanje u nacionalnoj valuti po srednjem kursu NB.

PRVI REGIONALNI ONLINE SHOP ZA STOMATOLOGIJU I ZUBNU TEHNIKU  
**BestDentalShop®**  
[www.bestdentalshop.net](http://www.bestdentalshop.net)

**MIKODENTAL**  
Glavno sedište firme:  
Stojana Novakovića 19  
15000 Šabac/Srbija  
Tel./fax.: +381 15 345 123  
Tel.: +381 64 6438154

**MIKODENTAL BG**  
Gandijeva 130a  
11070 Novi Beograd  
Srbija  
Tel.: +381 11 411 89 48  
Tel.: +381 64 6438164

**MIKODENTAL HR**  
CIRKON-DENTAL  
Smičklasova 8  
47000 Karlovac  
Hrvatska  
Tel.: +385 91 5464696

**MIKODENTAL BH**  
Branislava Nušića 162  
71000 Sarajevo  
Bosna i Hercegovina  
Tel./fax.: +387 33 712 111  
Tel.: +387 61 244 814

**MIKODENTAL EDUDENT**  
Cerska 19  
15000 Šabac/Srbija  
Tel.: +381 646438152



**POSETITE NAŠ  
ONLINE SHOP!!**